

RU Инструкция по
эксплуатации и техническому
обслуживанию.

**Газонокосилка – кусторез
с верхним двигателем**

Модель:

GT-3510X



2010-11-18

Содержание

Внешний вид и составные части	3
Комплектность поставки	4
Технические характеристики	4
Правила по технике безопасности	4
Правила по эксплуатации оборудования	7
Техническое обслуживание оборудования.....	11
Срок службы	12
Гарантийное обязательство	13

Уважаемый покупатель!

Компания **ХВauMaster** выражает Вам свою глубочайшую признательность за приобретение триммера – кустореза нашей марки.

Изделия под торговой маркой **ХВauMaster** постоянно совершенствуются и улучшаются. Поэтому технические характеристики и дизайн могут меняться без предварительного уведомления. Приносим Вам наши глубочайшие извинения за возможные причиненные этим неудобства.



Внимание!



ВНИМАНИЕ! ПЕРЕД ИСПОЛЬЗОВАНИЕМ ВНИМАТЕЛЬНО ОЗНАКОМЬТЕСЬ!

Внешний вид и составные части.

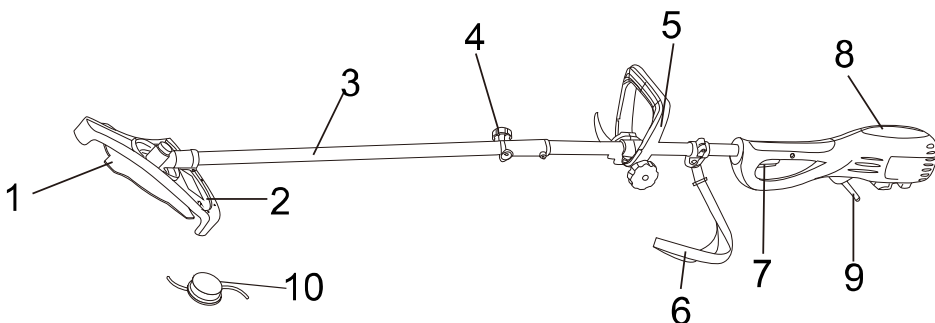

1. Нож 4-х зубчатый
2. Защитный кожух
3. Штанга
4. Фиксирующая кнопка
5. Регулируемая рукоятка
6. Вспомогательный ремень
7. Клавиша включения/выключения
8. Корпус
9. Кабель
10. Барабан (режущая головка)

Комплектность поставки

Торцевой ключ	1 шт.	Муфта	1 шт.
Кожух режущей головки	1 шт.	Регулируемая рукоятка	1 шт.
Режущая Головка	1 шт.	Ремень	1 шт.
Нож	1 шт.	Прижимные шайбы	1 компл.
Кожух ножа	1 шт.	Крепеж	3 компл.
Угольные щетки	1 компл.		

Технические характеристики

Модель:	GT-3510X
Напряжение / Частота:	230В / 50Гц
Мощность (Вт):	1000
Частота оборотов без нагрузки (мин ⁻¹):	7200
Диаметр металлического ножа (мм):	255 (4Z)
Максимальная ширина обрезания / диаметр ствола (мм):	380/2.0
Направление вращения ножа:	По часовой стрелке (смотреть указатель на экране)
Вес:	4,6 кг

Правила по технике безопасности



Внимание! Триммеры являются оборудованием повышенной опасности.

Пользуясь триммером, чтобы не подвергаться опасности поражения током, травмы или возникновения пожара, следует СТРОГО соблюдать следующие основные правила техники безопасности. Прочитайте и запомните эти указания до того, как приступите к работе с триммером. Храните указания по технике безопасности в надёжном месте.

Держите детей, и посетителей на безопасном расстоянии от работающих триммеров.

Не отвлекайтесь – это может вызвать потерю контроля при работе и стать причиной травмы.

Электробезопасность

Перед включением проверьте, соответствует ли напряжение питания Вашего триммера сетевому напряжению; проверьте исправность кабеля, штепселя и розетки, в случае неисправности этих частей дальнейшая эксплуатация запрещается.

Триммеры с двойной изоляцией не требуют подключения через розетку с третьим заземленным проводом. Для триммеров без двойной изоляции подключение через розетку с заземленным проводом обязательно

Избегайте контакта тела с заземленными поверхностями типа труб, радиаторов, печей и холодильников. Риск удара током резко возрастает, если Вы соприкасаетесь с заземленным объектом. Если использование триммера во влажных местах неизбежно, ток к триммеру должен подаваться через специальное устройство-прерыватель, отключающее триммер при утечке. Резиновые перчатки электрика и специальная обувь далее увеличат Вашу личную безопасность.

Не подвергайте триммеры воздействию дождя или влажным условиям. Вода, попавшая в триммер, значительно увеличивает риск удара током.

Аккуратно обращайтесь с электрошнуром. Никогда не используйте шнур, чтобы нести триммеры или тянуть штепсель из розетки. Держите шнур вдали от высокой температуры, масляных жидкостей, острых граней или движущихся частей. Замените поврежденные шнуры немедленно. Поврежденные шнуры увеличивают риск удара током.

При действии триммера вне помещений используйте электроудлинители, специально предназначенные для применения вне помещения.

Личная Безопасность

Будьте внимательны, постоянно следите за тем, что вы делаете при работе с триммером. Не используйте триммер в то время, когда Вы утомлены или находитесь под воздействием лекарств или средств, замедляющих реакцию, а также алкоголя или наркотических веществ. Это может привести к серьезной травме.

Носите соответствующую одежду. Слишком свободная одежда, драгоценности или длинные распущенные волосы могут попасть в движущиеся части работающего триммера. Держите Ваши волосы,

одежду, и перчатки далеко от движущихся частей. Руки должны быть сухими, чистыми и свободными от следов маслянистых веществ.

Избегайте внезапного включения. Убедитесь, что клавиша включения/выключения находится в положении «выключено» («OFF») до включения триммера в розетку.

Удалите регулировочные и/или установочные ключи перед включением триммера. Оставленный ключ, попав в движущиеся части триммера, может привести к поломке триммера или серьезной травме.

Держите надежно равновесие. Используйте хорошую опору и всегда держите надежно баланс тела. Надлежащая опора и баланс позволяют обеспечить надежный контроль над триммером в неожиданных ситуациях.

Общие правила техники безопасности

- Подтянуть все крепежные элементы (гайки, болты, винты и т.д.). Ремонт или замена деталей должна производиться до включения оборудования. Использовать какие-либо насадки, изготовленные другим производителем, не допускается. В результате применения таких деталей может пострадать оператор, а также прохожие.
- Рукоятки должны быть защищены от взаимодействия с маслом или топливом.
- Во время работы необходимо использовать не только рукоятки, но и пользоваться специальным ремнем.
- Производить регулировку оборудования во включенном состоянии, а также, когда кусторез располагается на плече оператора, не допускается. Регулировка оборудования должна производиться только на горизонтальной и чистой поверхности.
- Если имеются какие-либо неисправности, эксплуатация кустореза не допускается. Снимать кожух ни в коем случае нельзя.
- В результате эксплуатации неисправного оборудования могут пострадать оператор и прохожие.
- Осмотреть обрабатываемую площадь и удалить весь мусор, который может создавать помехи для режущей головки или режущего ножа. Также необходимо убрать все посторонние предметы.
- Не подпускайте к оборудованию детей. Посторонние не должны подпускаться к месту проведения работ, как минимум, на

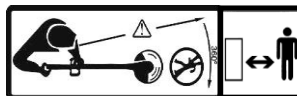

расстояние 15 МЕТРОВ.

- При выполнении работ на высоте, следует использовать надежную опору. Нельзя работать с кусторезом, находясь на лестнице или на другой неустойчивой опоре.
- При выполнении работ прикасаться к режущей головке или к ножу не допускается.
- Использовать кусторез для уборки мусора не допускается.
- Нельзя работать с кусторезом в усталом или больном состоянии, а также после приема лекарств, наркотиков или алкогольных напитков.
- Режущая головка должна быть в рабочем состоянии (без повреждений). Если при выполнении работы кусторез наткнулся на камни или другие препятствия, необходимо проверить состояние режущей головки. Поломанная головка не может рассматриваться, как пригодная.

Правила по эксплуатации оборудования

Инструкция по замене рабочих узлов

• Установка рукоятки

Установить рукоятку в трубу.

Совместить отверстия рукоятки и трубы.

Закрутить винт и затянуть его гайкой.

Вставить рукоятку в кронштейн и отрегулировать ее положение, после чего затянуть два болта.

Примечание: расстояние между кронштейном и рукояткой должно составлять, как минимум, 200 мм.

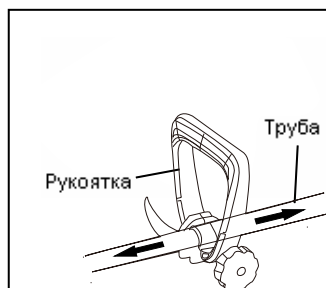

• Установка пластмассового экрана

(для использования нейлонового жгута)

Установить металлический кожух на корпус зубчатого редуктора. С помощью трех винтов закрепить пластмассовый экран на металлическом кожухе.

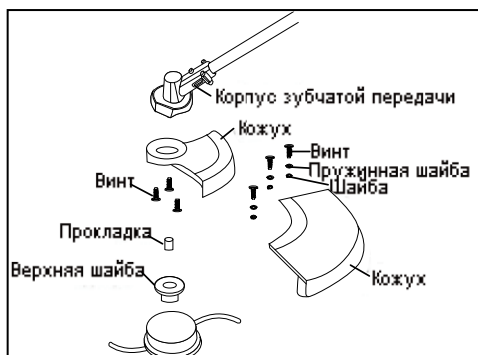

• **Установка пластмассового экрана**

(для использования нейлонового жгута)

Установить металлический кожух на корпус зубчатого редуктора. С помощью трех винтов закрепить пластмассовый экран на металлическом кожухе.

• **Установка режущей головки**

Вставить прокладку в корпус зубчатой передачи.

Совместить отверстие переходной шайбы с отверстием вала и вставить фиксирующее приспособление. Закрутить режущую головку на вал (поворачивая против часовой стрелки) до упора. Снять фиксирующее приспособление. Закрутить гайку.

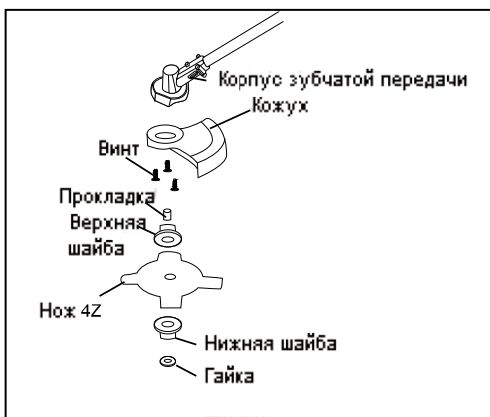

• **Установка кожуха и ножа**

Установить металлический кожух на корпус зубчатой передачи и закрепить его с помощью трех винтов.

Вставить прокладку в корпус зубчатой передачи. Установить металлический нож между верхней шайбой и нижней шайбой и закрепить с помощью гайки.



Внимание!

Металлический кожух используется только вместе с режущим ножом.



Внимание!

Если нож был установлен неправильно, наблюдается сильная вибрация;

Следует немедленно выключить мотор и проверить правильность установки ножа.

• **Присоединение мотора к штанге.**

-Отверните фиксирующую кнопку (4) на быстросъемной части штанги триммера.

-Присоедините режущую головку к зажиму вала двигателя. Обе части штанги должны войти одна в другую.

-Затяните фиксирующую кнопку (4).

• **Перед запуском.**

Перед тем, как вы начнете использовать инструмент, убедитесь, что триммер находится в рабочем состоянии и длина режущей лески или лезвие установлены правильно.

• **Включение и выключение инструмента.**

- Подключите сетевой шнур к источнику питания;
- При нажатии клавиши включения (7) триммер включится;
- Триммер выключится при отпускании клавиши включения (7).

Инструкция по замене рабочих узлов

- Произвести полную очистку, в частности, оправки и воздушного фильтра.
- Подпускать к месту проведения работ посторонних, как минимум, на расстояние 15 метров не разрешается.
- При приближении к оператору следует убедиться, что двигатель отключен. Ни в коем случае нельзя пугать или отвлекать оператора, в противном случае может возникнуть опасная ситуация.
- Любой контакт с режущей головкой или ножом при включенном двигателе не допускается. Если возникает необходимость замены узлов, двигатель следует заглушить и подождать пока рабочий механизм не перестанет вращаться.
- Если триммер переносится с одного места проведения работ на другое, двигатель следует заглушить.
- Следует избегать контакта режущей головки с камнями или другими преградами, что может создать опасность не только для Вас, но и для окружающих.
- Необходимо постоянно следить за надежностью крепления узлов, а также не допускать перегрева рабочего механизма.
- Если имеется возможность, ремонт должен производить торговый представитель, который имеет на это разрешение. При любых неполадках дальнейшая работа оборудования должна приостанавливаться.

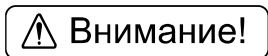

Внимание!

• **РАБОТЫ В ДОЖДЛИВУЮ ПОГОДУ НЕ ДОПУСКАЮТСЯ.**

- Если Вы падаете или теряете равновесие, необходимо немедленно выключить инструмент, отпустив клавишу включения.
- Не допускать падения оборудования или любых ударных нагрузок.
- Перед началом регулировки или ремонта оборудования необходимо отключить питающий провод.
- Проверка состояния оборудования на его безопасность и эффективную работу должна производиться периодически. Полная проверка оборудования должна производиться торговым представителем.
- Оборудование должно храниться подальше от огня и от источников возможного искрообразования.
- **ВНИМАНИЕ:** Даже если режущие элементы не вращаются, они все равно представляют опасность.



Внимание!

При обрезании или подрезке травы использование стального ножа не допускается.

- Обе процедуры выполняются с помощью режущей головки, которая регулируется под определенным углом.



- При обрезании удаляется верхний растительный слой. При подрезании производится подравнивание травы на участках вокруг тротуаров и дорог. При выполнении обеих операций кусторез должен находиться под определенным углом и удерживаться в соответствующем положении. Правильно подобранный угол поможет обеспечить защиту от любого мусора, грязи или камней, вылетающих из-под режущей головки. Принимая во внимание рисунки, которые приводятся в данной главе, оператор должен сам подбирать соответствующий угол и положение.



Обработка с помощью ножа

Вместе с кусторезом поставляется 4-х зубчатый нож. Металлический нож предназначен для обрезания кустов и удаления сорняка.

Применение дисковой пилы не допускается.



Внимание!

Ни в коем случае нельзя использовать кусторез для резки деревьев.



Внимание!

Если на ноже имеются трещины или повреждения, его использование не допускается. Перед обрезанием травяного покрова необходимо убедиться в отсутствии камней, металлического мусора или проволоки. Камни и металлическая проволока могут повредить нож.



Внимание!

При выполнении работ необходимо надевать ремень безопасности.

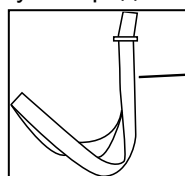

Ремень

Длина ремня может регулироваться таким образом, чтобы можно было подобрать наиболее оптимальное положение. Ремень следует надевать на правую сторону.



Внимание!

Не производите работы в таких местах, где может находиться проволока. Надевайте защитную одежду.

Примечание!

Использование кустореза для обрезания кустарника, диаметр которого превышает 12мм, не допускается.

Обрезание должно производиться только с боковой стороны ножа – все обрезаемые отходы будут отлетать в сторону от оператора.

Чрезмерный нажим на нож не допускается. Если обработка кустов производится в лесу, менять угол расположения кустореза не следует.

В результате сильного нажима на нож или изменения угла резания нож может согнуться или треснуть.

Техническое обслуживание оборудования

Не используйте триммер, если не работает клавиша «включения/выключения» («ON/OFF»). Любой триммер, в котором неисправна клавиша включения/выключения, представляет ПОВЫШЕННУЮ опасность и должен быть отремонтирован до начала работы.

Отсоедините штепсель от источника электропитания перед проведением любых регулировок, замены аксессуаров или

принадлежностей, или при хранении триммера. Такие профилактические меры по обеспечению безопасности уменьшают риск случайного включения триммера.

Храните триммеры вне досягаемости детей и других людей, не имеющих навыков работы с триммером. Триммеры опасны в руках пользователей, не имеющих навыков.

Вовремя проводите необходимое обслуживание триммеров. Должным образом обслуженные триммеры, позволяют более легко и качественно выполнять работу и повышают безопасность. Любое изменение или модификация запрещается, так как это может привести к поломке триммера и/или травмам.

Регулярно проверяйте регулировки триммера, а также на отсутствие деформаций рабочих частей, поломки частей, а также состояния триммера, которые могут влиять на неправильную работу триммера. Если есть повреждения, отремонтируйте триммер перед началом работ. Много несчастных случаев вызваны плохо обслуженным триммером. Составьте график периодического сервисного обслуживания Вашего триммера.

Используйте только принадлежности, которые рекомендуются изготовителем для Вашей модели. Принадлежности, которые могут подходить для одного триммера, могут стать опасными, когда используется на другом триммере.

Обслуживание

Обслуживание триммера должно быть выполнено только квалифицированным персоналом уполномоченных сервисных центров **X-BauMaster**. Обслуживание, выполненное неквалифицированным персоналом, может стать причиной поломки триммера и травм. Например: внутренние провода могут быть неправильно уложены и зажаты, или пружины возврата в защитных кожухах неправильно установлены.

При обслуживании триммера, используйте только рекомендованные сменные расходные части, насадки, аксессуары. Использование не рекомендованных расходных частей, насадок и аксессуаров может привести к поломке триммера или травмам. Использование некоторых средств для чистки, таких как: бензин, аммиак, и т.д. приводят к повреждению пластмассовые части.

Срок службы

При соблюдении требований, указанных в данной инструкции и в гарантийном талоне, срок службы товара составляет 3 года

Гарантийное обязательство

На электроинструмент распространяется гарантия, согласно сроку, указанному в гарантийном талоне.

Вы можете ознакомиться с правилами гарантийного обслуживания в гарантийном талоне, прилагаемом к инструкции по эксплуатации.