

**RU** Инструкция по эксплуатации и  
техническому обслуживанию

Триммер-газонокосилка

Модели: GT-3535X,GT-3550X,GT-3560X



2010-11-18

## Содержание

Описание .....	3
Комплектность поставки.....	4
Технические характеристики.....	4
Правила по технике безопасности.....	5
Правила по эксплуатации оборудования.....	6
Техническое обслуживание оборудования.....	12
Срок службы.....	12
Гарантийное обязательство.....	12

Уважаемый покупатель!

Компания ✂BauMaster выражает Вам свою глубочайшую признательность за приобретение триммера нашей марки.

Триммер – мобильный ручной инструмент, предназначенный для подравнивания и стрижки травы в труднодоступных местах.

Данный триммер фирмы ✂BauMaster относится к бытовому классу инструментов.

**Внимание:**

Внимательно прочтите данную инструкцию! После непрерывной работы в течение 15-20 минут необходимо выключить триммер, возобновить работу можно через 5 минут! Не перегружайте мотор триммера.

Изделия под торговой маркой ✂BauMaster постоянно совершенствуются и улучшаются. Поэтому технические характеристики и дизайн могут меняться без предварительного уведомления. Приносим Вам наши глубочайшие извинения за возможные причиненные этим неудобства.

Внимательно изучите данную инструкцию по эксплуатации и техническому обслуживанию. Храните её в защищенном месте.



**ВНИМАНИЕ! ПЕРЕД ИСПОЛЬЗОВАНИЕМ ВНИМАТЕЛЬНО ОЗНАКОМЬТЕСЬ!**

**Описание**

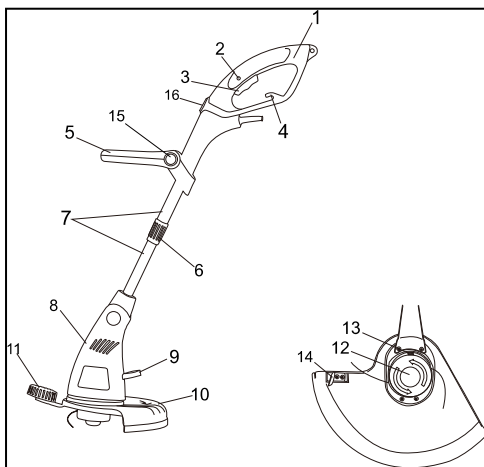

- |                          |   |
|--------------------------|---|
| 1.рукоятка               | 9.рычаг блокировки головной части         |
| 2.блокировка выключателя | 10.защита                                 |
| 3.клавиша включения      | 11.направляющее колесо                    |
| 4.крючок для кабеля      | 12.шпулька с леской                       |
| 5.дополнительная ручка   | 13.клавиши отсоединения шпульки           |
| 6.фиксирующая втулка     | 14.нож для обрезки лески                  |
| 7.телескопическая штанга | 15.кнопки блокировки дополнительной ручки |
| 8.головная часть         | 16.кнопка блокировки рукоятки             |

Примечание: позиции 5, 6, 9, 11,15,16 только для GT-3550X и GT-3560X.

### Комплектность поставки

Запасная шпулька с леской	1 шт.
Защитный кожух с крепежом	1 комплект.
Дополнительная рукоятка (только для GT-3550X, GT-3560X)	1 комплект

### Технические характеристики

Модель	GT-3535X	GT-3550X	GT-3560X
Напряжение/ Частота	230В~ 50 Гц	230В~ 50 Гц	230В~ 50 Гц
Номинальная мощность	350 Вт	500 Вт	600 Вт
Скорость холостого хода	12500 об/мин	10000 об/мин	10000 об/мин
Ширина кошения	240мм	300мм	320мм

### Правила по технике безопасности

**Внимание! Триммеры являются оборудованием повышенной опасности.** Пользуясь триммером, чтобы не подвергаться опасности поражения током, травмы или возникновения пожара, следует **СТРОГО** соблюдать следующие **основные правила техники безопасности.** Прочитайте и запомните эти указания до того, как приступите к работе с триммером. Храните указания по технике безопасности в надёжном месте.

### СОХРАНИТЕ ЭТИ ИНСТРУКЦИИ!

Держите посторонних на безопасном расстоянии от работающего триммера.

Не отвлекайтесь – это может вызвать потерю контроля при работе и стать причиной травмы.

### Электробезопасность

Перед включением проверьте, соответствует ли напряжение питания Вашего триммера сетевому напряжению; проверьте исправность кабеля, штепселя и розетки, в случае неисправности этих частей дальнейшая эксплуатация запрещается.

Не подвергайте триммер воздействию дождя или влажной среды. Вода, попавшая в триммер, значительно увеличивает риск удара током.

Аккуратно обращайтесь с электрошнуром. Никогда не используйте шнур, чтобы нести триммер или тянуть штепсель из розетки. Держите шнур вдали от высокой температуры, масляных жидкостей, острых граней или движущихся частей. Замените поврежденные шнуры немедленно. Поврежденные шнуры увеличивают риск удара током.

## **Личная Безопасность**

Будьте внимательны, постоянно следите за тем, что вы делаете при работе с триммером. Не используйте триммер в то время, когда Вы утомлены или находитесь под воздействием лекарств или средств замедляющих реакцию. Это может привести к серьезной травме.

Носите соответствующую одежду. Слишком свободная одежда, драгоценности или длинные распущенные волосы могут попасть в движущиеся части работающего триммера. Держите ваши волосы, одежду, и перчатки далеко от двигающихся частей. Руки должны быть сухими, чистыми и свободными от следов маслянистых веществ.

Избегайте внезапного включения. Убедитесь, что клавиша включения/выключения находится в положении «выключено» («OFF») до включения триммера в розетку.

Удалите регулировочные и/или установочные ключи перед включением триммера. Оставленный ключ, попав в движущиеся части триммера, может привести к поломке триммера или серьезной травме.

Держите надежно равновесие. Используйте хорошую опору и всегда держите надежно баланс тела. Надлежащая опора и баланс позволяют обеспечить надежный контроль над триммером в неожиданных ситуациях.

## **Использование Триммера и Обслуживание**

Не используйте триммер, если не работает клавиша «включения/выключения» («ON/OFF»). Любой триммер, в котором неисправна клавиша включения/выключения, представляет ПОВЫШЕННУЮ опасность и должен быть отремонтирован до начала работы.

Отсоедините штепсель от источника электропитания перед проведением любых регулировок, замены аксессуаров или принадлежностей, или при хранении триммера. Такие профилактические меры по обеспечению

безопасности уменьшают риск случайного включения триммера.

Храните триммеры вне досягаемости детей и других людей, не имеющих навыков работы с триммером. Триммеры опасны в руках пользователей, не имеющих навыков.

Вовремя проводите необходимое обслуживание триммера. Должным образом обслуженные триммеры, позволяют более легко и качественно выполнять работу и повышают безопасность. Любое изменение или модификация запрещается, так как это может привести к поломке триммера и/или травмам.

Перед началом работы внимательно осмотрите инструмент. Если есть повреждения, отремонтируйте триммер перед началом работ. Много несчастных случаев вызваны плохо обслуженным триммером. Составьте график периодического сервисного обслуживания Вашего триммера.

Используйте только принадлежности, которые рекомендуются изготовителем для Вашей модели. Принадлежности, которые могут подходить для одного триммера, могут стать опасными, когда используется на другом триммере.

### **Правила Безопасности при работе газонокосилкой - триммером**

1. Запрещается использовать газонокосилку для кошения сырой травы.
2. Газонокосилка должна быть всегда подключена через автоматический прерыватель тока.
3. Используйте удлинители, предназначенные для работы вне помещений. При работе оберегайте удлинители от режущих/острых предметов. При появлении первых признаков повреждения или старения изоляции, замените удлинитель.
4. Люди и животные должны находиться в радиусе более 5 метров от работающего, так как возможен выброс камней из-под газонокосилки.
5. Запрещается допускать детей к работе с газонокосилкой.
6. Запрещается использовать газонокосилку с поврежденным защитным щитком или без него.
7. Перед включением газонокосилки убедитесь, что все вращающиеся части в исправном состоянии, и катушка с леской правильно установлена.
8. Никогда не устанавливайте на данную газонокосилку металлические режущие элементы.
9. Всегда носите соответствующую одежду - защитные очки, высокие сапоги, брюки из плотного материала.

10. Работайте газонокосилкой только при солнечном свете или при хорошем искусственном освещении.

### **Правила по эксплуатации оборудования** **Сборка защиты и направляющего колеса.**



1. Приложите защиту (10) к головной части (9) до совмещения отверстий для крепления.
2. Зафиксируйте защиту винтами.
3. Приложите направляющее колесо к головной части и закрепите двумя винтами ( только для GT3550X,3560X)

### **ВНИМАНИЕ:**

1. Никогда не работайте газонокосилкой без установленной защиты.
2. Снимите защитный колпачок с ножа для обрезки лески

### **Сборка дополнительной ручки.(только для GT-3550X,GT-3560X)**

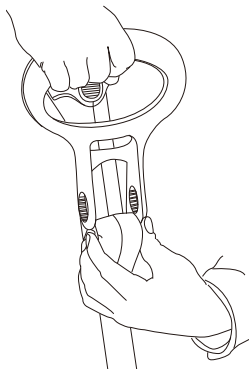

1. Нажмите две кнопки блокировки дополнительной ручки (15).
2. Наденьте дополнительную ручку ( 5 ) так, чтобы кнопки зашли в отверстия с обеих сторон ручки.
3. Отпустите обе кнопки блокировки – ручка зафиксируется.

4. Нажмите обе кнопки, отрегулируйте положение дополнительной ручки.

### **Регулировка длины телескопической трубки ( только для GT-3550X,GT-3560X)**

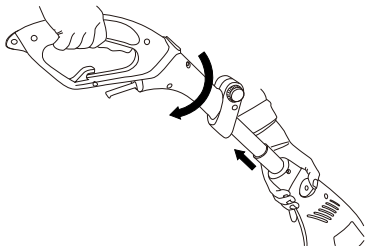

1. Придерживайте одной рукой головную часть (8), другой рукой удерживайте рукоятку (1). Поверните рукоятку (1) по часовой стрелке для ослабления фиксирующей втулки (6).
2. Потянув рукоятку (1) настройте необходимую длину телескопической штанги (7), поверните рукоятку против часовой стрелки для затягивания фиксирующей втулки (6).

### **Регулировка угла головной части. ( только для GT-3550X,GT-3560X)**

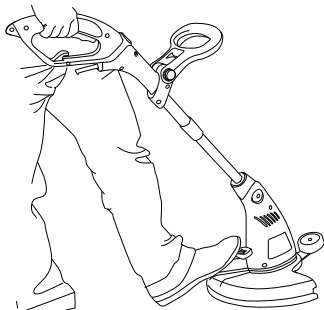

1. Нажмите на рычаг блокировки головной части (9), нажимая на рукоятку (1) поверните головную часть на желаемый угол, отпустите рычаг блокировки (9), головная часть заблокируется.
2. Головная часть имеет три фиксированных угла наклона.

**ВНИМАНИЕ:** не давите на рычаг блокировки очень сильно – это может его повредить.

**Включение/выключение инструмента.**



Для включения инструмента нажмите на кнопку блокировки выключателя (2), затем нажмите клавишу включения (3).

Для выключения инструмента отпустите клавишу включения (3).

### Регулировка длины лески.

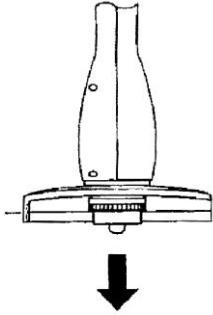

- Для настройки длины лески включите триммер и нажмите слегка шпулькой катушки (12) на землю. Длина лески увеличится автоматически.

### ВНИМАНИЕ:

- 1.Снимите защитный колпачок с ножа для обрезки лески (14) перед настройкой длины лески.
- 2.Не пытайтесь настроить положение ножа для обрезки- это может вызвать повреждение инструмента.

### Использование держателя кабеля.

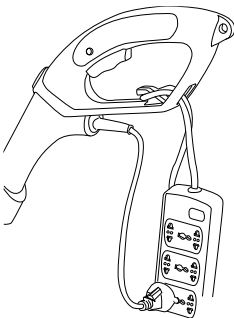

Вставьте вилку сетевого шнура в розетку удлинителя, проденьте сетевой кабель удлинителя в отверстие в рукоятке (1), зацепите кабель за крючок крепления кабеля (4).

### Регулировка угла наклона рукоятки (только для GT-3550X,GT-3560X)

Отрегулировать угол наклона рукоятки можно двумя способами.

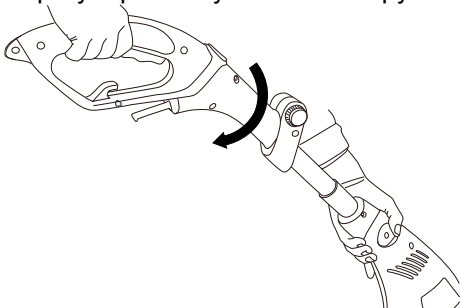

1. Удерживая одной рукой головную часть (8), другой рукой поверните рукоятку (1) на 180° по часовой стрелке.

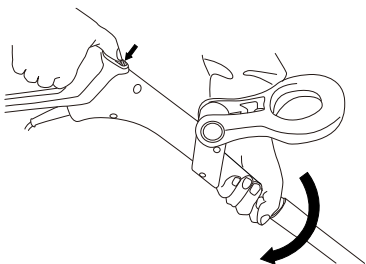

2. Удерживая одной рукой верхнюю часть телескопической штанги, второй рукой нажмите кнопку блокировки рукоятки (16) и поворачивайте рукоятку (1) по часовой стрелке. Отпустите кнопку блокировки (16). При повороте рукоятки на 180° она снова заблокируется.

### **Правила по эксплуатации.**

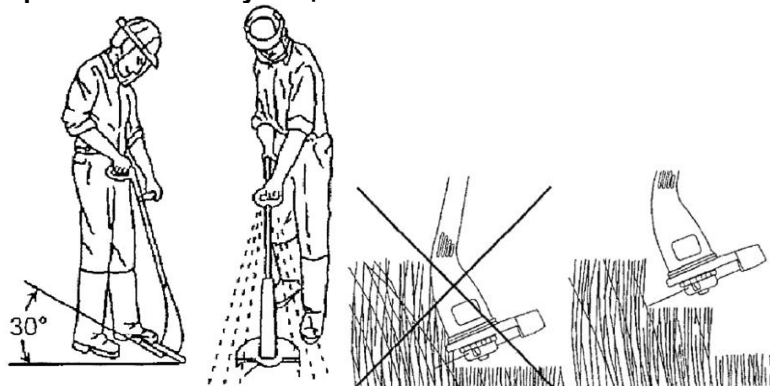

1. Прежде, чем начать расчистку, проверьте участок работы, тип почвы, уклон поверхности, наличие камней, ям и т.д. Начинайте с самого легкого участка, расчистив на нем пространство, которое

будет исходным для Вашей работы. Работайте систематично передвигаясь вперед и назад поперек обрабатываемого участка, скашивая при каждом проходе траву на ширину 4-5 м. Это обеспечивает полную амплитуду размаха инструментом в обоих направлениях и создает для оператора удобную рабочую зону.

2. Включите триммер и только тогда начинайте срезать траву. Работайте на максимальных оборотах. Режущий инструмент должен вращаться на максимальной скорости.
3. Срежьте траву или кустарник справа налево удерживая триммер под углом около  $30^{\circ}$  .

### **Подравнивание краев (только для GT-3550X, GT-3560X)**

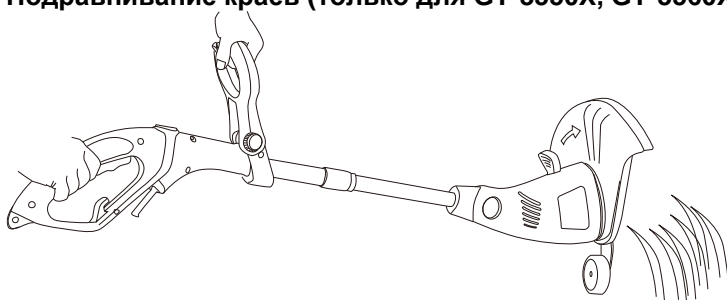

1. Опустите направляющее колесо (11) на землю.
2. Включите инструмент, прокатывая колесо по поверхности двигайте триммер.
3. Настройте положение рукоятки (1) для комфортной работы.

### **Замена катушки с леской.**

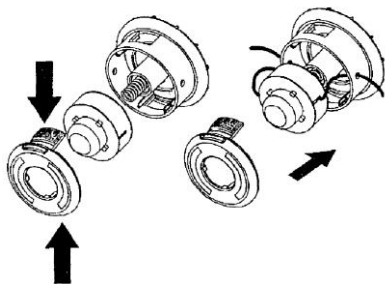

1. Отключите триммер от сети.
2. Нажмите обе кнопки отсоединения шпульки (13), снимите крышку.
3. Удалите пустую шпульку (12) , замените ее на запасную.
4. отрегулируйте длину лески.

## **Техническое обслуживание оборудования**

Вы приобрели долговечный и надёжный триммер бытового класса. Правильное использование и постоянное техническое обслуживание продлевают срок службы изделия.

После работы очистите остатки травы с защиты.

Регулярно протирайте корпусные детали мягкой х/б тканью.

Запрещается использовать различные виды растворителей для очистки корпусных деталей триммера.

**НИКОГДА НЕ ПОГРУЖАЙТЕ ТРИММЕР В ВОДУ И НЕ МОЙТЕ ТРИММЕР ИЗ ШЛАНГА.**

**ВОДА, ПОПАВШАЯ ВНУТРЬ, МОЖЕТ ВЫЗВАТЬ ПОВРЕЖДЕНИЕ ЭЛЕКТРОМОТОРА.**

Обслуживание триммера должно быть выполнено только квалифицированным персоналом уполномоченных сервисных центров ✂BauMaster . Обслуживание, выполненное неквалифицированным персоналом, может стать причиной поломки триммера и травм.

При обслуживании триммера, используйте только рекомендованные сменные расходные части, насадки, аксессуары. Использование не рекомендованных расходных частей, насадок и аксессуаров может привести к поломке триммера или травмам. Использование некоторых средств для чистки, таких как: бензин, аммиак, и т.д. приводят к повреждению пластмассовых частей.

## **Срок службы**

При соблюдении требований указанных данной инструкции и в гарантийном талоне, срок службы товара составляет 3 года

## **Гарантийное обязательство**

На электроинструмент распространяется гарантия, согласно сроку, указанному в гарантийном талоне.

Вы можете ознакомиться с правилами гарантийного обслуживания в гарантийном талоне, прилагаемом к инструкции по эксплуатации.