

**Инструкция по эксплуатации и  
техническому обслуживанию.**

**Перфоратор электрический**

**Модели:  
ПЕ-2512М, ПЕ-2515М, ПЕ-2520М**



2013-08-21

## Содержание

Внешний вид и составные части .....	3
Комплектность поставки .....	4
Технические характеристики .....	4
Правила по технике безопасности .....	4
Правила по эксплуатации оборудования .....	5
Техническое обслуживание.....	8
Гарантийное обязательство.....	8

Уважаемый покупатель!

Компания **Энергомаш** выражает Вам свою глубочайшую признательность за приобретение данного электроинструмента.

Внимание! Электроинструменты **Энергомаш** относятся к бытовому классу электроинструмента. Внимательно прочтите данную инструкцию! После непрерывной работы в течение 15-20 минут необходимо выключить электроинструмент, возобновить работу можно через 5 минут! Профессиональная серия: время работы в неделю 45 часов  
Не перегружайте мотор электроинструмента.

Изделия под торговой маркой **Энергомаш** постоянно совершенствуются и улучшаются.  
Поэтому технические характеристики и дизайн могут меняться без предварительного уведомления. Приносим Вам наши глубочайшие извинения за возможные причиненные этим неудобства.

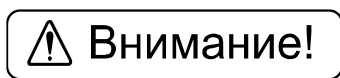

**Внимание!**



**ВНИМАНИЕ! ПЕРЕД ИСПОЛЬЗОВАНИЕМ ВНИМАТЕЛЬНО ОЗНАКОМЬТЕСЬ!**

### Внешний вид и составные части.

Внешний вид ПЕ-2515М

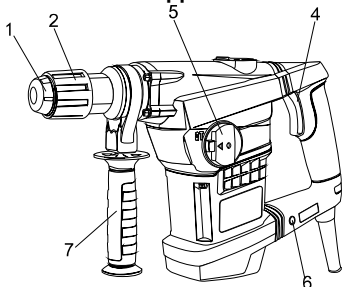

Внешний вид ПЕ-2520М

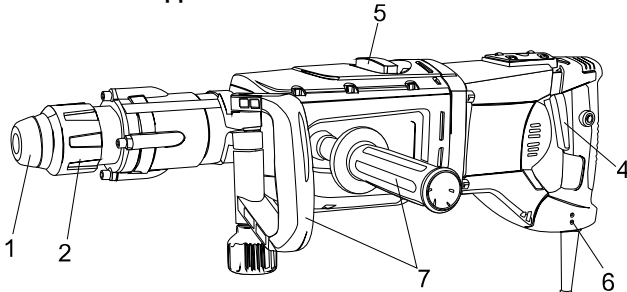

1. Пылезащитный колпачок
2. Крепежный рукав
4. Клавиша «Вкл» / «Выкл»
5. Выключатель режима
6. индикатор включения питания
7. Рукоятка

### Комплектность поставки

Сверло 3 шт.,  
 Пылезащитный колпак 1 шт.  
 бутылка с маслом 1 шт.  
 Направляющая линейка 1 шт.  
 Графитовые щетки 1 комплект  
 Дополнительная рукоятка (установлена) 1 шт.

долото 2 шт.  
 ключ 1 шт.

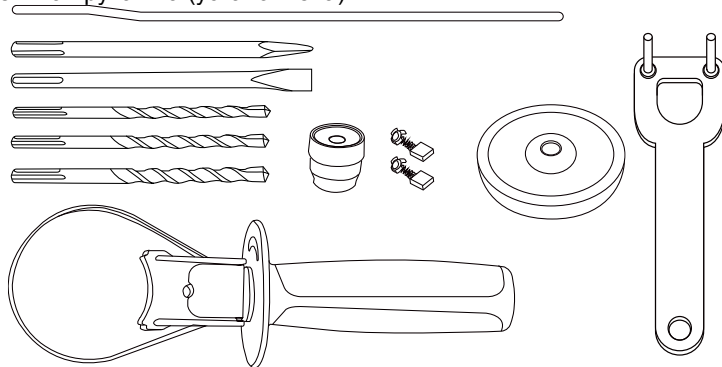

### Технические характеристики.

Характеристики	ПЕ-2512М	ПЕ-2515М	ПЕ-2520М
Напряжение	230В~ 50 Гц	230В~ 50 Гц	230В~ 50 Гц
Мощность	1200 Вт	1500 Вт	2000 Вт
Энергия удара, Дж	6,7	12	29
Скорость холостого хода	550 об/мин 3000 ударов/мин	450 об/мин 2800 ударов/мин	160-320 об/мин 950-1900 ударов/мин
Функции	2 функции: Сверление/Сверление и долбление	2 функции: Сверление/Сверление и долбление	2 функции: Сверление/Сверление и долбление
Максимальный диаметр сверления	38 мм в бетоне SDS-MAX	40 мм в бетоне SDS-MAX	50 мм в бетоне SDS-MAX
Вес	6,9 кг	7,3 кг	11,2 кг

### Правила по технике безопасности

**Внимание!** Электроинструменты является оборудованием повышенной опасности. Пользуясь электроинструментом, чтобы не подвергаться опасности поражения током, травмы или возникновения пожара, следует СТРОГО соблюдать

следующие **основные правила техники безопасности**. Прочитайте и запомните эти указания до того, как приступите к работе с электроинструментом. Храните указания по технике безопасности в надёжном месте.

## **Рабочее Место**

**Содержите рабочее место чистым и хорошо освещённым.**

Загроможденные плохо освещённые рабочие места являются причиной травматизма.

**Не используйте электроинструменты во взрывоопасных помещениях, таких где присутствуют огнеопасные жидкости, газы, или пыль.** Электроинструменты создают искры, которые могут привести к возгоранию пыли или пара.

**Держите детей, и посетителей на безопасном расстоянии от работающих электроинструментов.**

Не отвлекайтесь – это может вызвать потерю контроля при работе и стать причиной травмы.

## **Электробезопасность**

Перед включением проверьте соответствует ли напряжение питания Вашего электроинструмента сетевому напряжению; проверьте исправность кабеля, штепселя и розетки, в случае неисправности этих частей дальнейшая эксплуатация запрещается.

**Электроинструменты с двойной изоляцией не требуют подключения через розетку с третьим заземленным проводом. Для электроинструментов без двойной изоляции подключение через розетку с заземленным проводом обязательно**

**Избегайте контакта тела с заземленными поверхностями типа труб, радиаторов, печей и холодильников.** Риск удара током резко возрастает, если ваше тело соприкасается с заземленным объектом. Если использование электроинструмента во влажных местах неизбежно, ток к электроинструменту должен подаваться через специальное устройство-прерыватель отключающее электроинструмент при утечке. Резиновые перчатки электрика и специальная обувь далее увеличат вашу личную безопасность.

**Не подвергайте электроинструменты воздействию дождя или влажным условиям.** Вода, попавшая в электроинструмент значительно увеличивает риск удара током.

**Аккуратно обращайтесь электрошнуром. Никогда не используйте шнур, чтобы нести электроинструменты или тянуть штепсель из розетки. Держите шнур вдали от высокой температуры, масляных жидкостей, острых граней или движущихся частей. Замените поврежденные шнуры немедленно.** Поврежденные шнуры увеличивают риск удара током.

**При действии электроинструмента вне помещений, используйте электроудлинители специально предназначенные для применения вне помещения.**

## **Личная Безопасность**

**Будьте внимательны, постоянно следите за тем что вы делаете, и используйте здравый смысл при работе с электроинструментом. Не используйте электроинструмент в то время как Вы утомлены или находитесь под воздействием лекарств или средств замедляющих реакцию, а также алкоголя или наркотических веществ.** Это может привести к серьезной травме.

**Носите соответствующую одежду. Слишком свободная одежда, драгоценности или длинные распущенные волосы могут попасть в движущиеся части работающего электроинструмента. Держите ваши волосы, одежду, и перчатки далеко от двигающихся частей. Руки должны быть сухими, чистыми и свободными от следов маслянистых веществ.**

**Избегайте внезапного включения. Убедитесь, что клавиша включения/выключения находится в положении «выключено» («OFF») до включения электроинструмента в розетку. Запрещается перенос электроинструментов на вашем пальце помещенном на клавише включения/выключения.**

**Удалите регулировочные и/или установочные ключи перед включением**

## **Энергомаш** Инструкция по эксплуатации и тех обслуживанию. Перфораторы

### **электрический стр. 6**

**электроинструмента.** Оставленный ключ, попав в движущиеся части электроинструмента, может привести к поломке электроинструмента или серьезной травме.

**Держите надежно равновесие. Используйте хорошую опору и всегда держите надежно баланс тела.** Надлежащая опора и баланс позволяют обеспечить надежный контроль над электроинструментом в неожиданных ситуациях.

**Используйте оборудование обеспечивающее Вашу безопасность. Всегда носите защитные очки.** Респиратор, нескользящие безопасные ботинки, каска, или наушники должны использоваться для соответствующих условий.

## **Правила по эксплуатации оборудования**

Данное изделие можно эксплуатировать непрерывно на протяжении не более 15 минут, затем его необходимо выключить на 5 минут. Ежедневно рекомендуется работать с изделием на протяжении не более 20 часов. Профессиональная серия: время работы в неделю 45 часов

При соблюдении вышеуказанных рекомендаций срок эксплуатации составляет 3 года с момента покупки.

## **Использование Электроинструмента и Обслуживание**

**Используйте зажимы, струбцины, тиски или другой способ надежного крепления обрабатываемой детали.** Удержание детали рукой или телом ненадежно и может привести к потере контроля и к поломке инструмента или травмам.

**Не перегружайте электроинструмент. Используйте электроинструмент соответствующий вашей работе.** Правильно подобранный электроинструмент позволяет более качественно выполнить работу и обеспечивает большую безопасность.

**Не используйте электроинструмент, если не работает клавиша «включения/выключения» («ON/OFF»).** Любой электроинструмент, в котором неисправна клавиша включения/выключения, представляет ПОВЫШЕННУЮ опасность и должен быть отремонтирован до начала работы.

**Отсоедините штепсель от источника электропитания перед проведением любых регулировок, замены аксессуаров или принадлежностей, или при хранении электроинструмента.** Такие профилактические меры по обеспечению безопасности уменьшают риск случайного включения электроинструмента.

**Храните электроинструменты вне досягаемости детей и других людей не имеющих навыков работы с электроинструментом.** Электроинструменты опасны в руках пользователей не имеющих навыков.

**Вовремя проводите необходимое обслуживание электроинструментов.** Должным образом обслуженные электроинструменты, с острыми лезвиями позволяют более легко и качественно выполнять работу и повышают безопасность. Любое изменение или модификация запрещается, так как это может привести к поломке электроинструмента и/или травмам.

**Регулярно проверяйте регулировки инструмента, а также на отсутствие деформаций рабочих частей, поломки частей, а также состояния электроинструмента, которые могут влиять на неправильную работу электроинструмента.** Если есть повреждения, отремонтируйте электроинструмент перед началом работ. Много несчастных случаев вызваны плохо обслуженными электроинструментами. Составьте график периодического сервисного обслуживания вашего электроинструмента.

**Используйте только принадлежности, которые рекомендуются изготовителем для вашей модели.** Принадлежности, которые могут подходить для одного электроинструмента, могут стать опасными когда используется на другом электроинструменте.

### Обслуживание

Обслуживание электроинструмента должно быть выполнено только квалифицированным персоналом уполномоченных сервисных центров **Энергомаш**. Обслуживание, выполненное неквалифицированным персоналом может стать причиной поломки инструмента и травм. Например: внутренние провода могут быть неправильно уложены и быть зажатыми, или пружины возврата в защитных кожухах неправильно установлена.

При обслуживании электроинструмента, используйте только рекомендованные сменные расходные части, насадки, аксессуары. Использование не рекомендованных расходных частей, насадок и аксессуаров может привести к поломке электроинструмента или травмам. Использование некоторых средств для чистки как бензин, аммиак, и т.д. приводят к повреждению пластмассовые части.

#### ● Включение и выключение

1. Нажмите на основной выключатель(4) для включения.
2. Быстро нажмите и отпустите основной выключатель.

#### ● Использование рукоятки

В целях безопасности работайте перфоратором только с присоединенной рукояткой(7).

Вы можете выбрать удобное для вас положение рукоятки, ослабив винты крепления и повернув в нужном вам направлении. После этого затяните крепление ручки.

#### ● Использование ограничителя глубины

Данный аксессуар служит для сверления/долбления на заданную глубину.

Ослабьте крепление рукоятки и вставьте прямую часть ограничителя глубины в установочное отверстие. Установите требуемую глубину сверления. Закрепите крепление ручки

#### 1. Вращение с ударом:

Поверните переключатель режима (5) в “” положение.

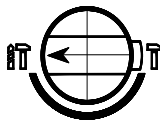

#### 2. Удар без вращения

Поверните переключатель режима (5) в “” положение

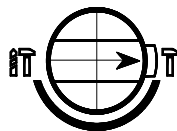

**Внимание! При ударном сверлении не прилагайте чрезмерного усилия – это создает избыточную нагрузку на электродвигатель. Регулярно проверяйте сверла и насадки. И при необходимости затачивайте или заменяйте изношенные сверла и биты.**

### **Техническое обслуживание.**

Вы приобрели долговечный и надёжный электрический перфоратор бытового класса. Правильное использование и постоянное техническое обслуживание продлевают срок службы изделия.

Регулярно очищайте вентиляционные отверстия на корпусе перфоратора от грязи и пыли. Регулярно протирайте корпусные детали мягкой х/б тряпкой. Запрещается использовать различные виды растворителей для очистки корпусных деталей перфоратора.

### **Гарантийное обязательство**

На перфораторы электрические **Энергомаш** распространяется гарантия согласно сроку указанному в гарантийном талоне. Вы можете ознакомиться с правилами гарантийного обслуживания в гарантийном талоне.