

ЭЛЕКТРОИНСТРУМЕНТ

ДРЕЛИ	4
• АККУМУЛЯТОРНЫЕ ДРЕЛИ-ШУРУПОВЕРТЫ	4
• СЕТЕВЫЕ ДРЕЛИ-ШУРУПОВЕРТЫ	5
• ГРАВЕРЫ	6
• АКСЕССУАРЫ ДЛЯ ГРАВЕРА	7
• УДАРНЫЕ ДРЕЛИ	7
• АКСЕССУАРЫ ДЛЯ ДРЕЛЕЙ	9
• ДРЕЛИ-МИКСЕРЫ	9
• АКСЕССУАРЫ ДЛЯ МИКСЕРА	9

ПЕРФОРАТОРЫ SDS-PLUS/SDS-MAX	10
• ПЕРФОРАТОРЫ SDS-PLUS/SDS-MAX	10
• ОТБОЙНЫЕ МОЛОТКИ	12

ШЛИФОВАЛЬНЫЕ МАШИНЫ	13
• МАШИНЫ ШЛИФОВАЛЬНЫЕ УГЛОВЫЕ	13
• АКСЕССУАРЫ ДЛЯ УШМ	16
• ШТРОБОРЕЗЫ	16
• ЭКСЦЕНТРИКОВЫЕ ШЛИФОВАЛЬНЫЕ МАШИНЫ	16
• ЛЕНТОЧНЫЕ ШЛИФОВАЛЬНЫЕ МАШИНЫ	17
• ВИБРАЦИОННЫЕ ШЛИФОВАЛЬНЫЕ МАШИНЫ	17
• ПОЛИРОВАЛЬНАЯ МАШИНА	17

ДЕРЕВООБРАБАТЫВАЮЩИЙ ИНСТРУМЕНТ	18
• РУБАНКИ	18
• ПИЛЫ ЦИРКУЛЯРНЫЕ	19
• ПИЛЫ МИНИЦИРКУЛЯРНЫЕ	19
• ФРЕЗЕРЫ	19
• ПИЛА ДВУХДИСКОВАЯ	19
• ЭЛЕКТРОЛОБЗИКИ	20

КРАСКОРАСПЫЛИТЕЛИ ЭЛЕКТРИЧЕСКИЕ	21
• КРАСКОРАСПЫЛИТЕЛИ ЭЛЕКТРИЧЕСКИЕ	21

ИНСТРУМЕНТ РАЗЛИЧНОГО НАЗНАЧЕНИЯ	22
• ПИСТОЛЕТЫ ТЕРМОКЛЕЕВЫЕ	22
• АКСЕССУАРЫ ДЛЯ ПИСТОЛЕТОВ КЛЕЕВЫХ	22
• АППАРАТЫ ДЛЯ СВАРКИ ПЛАСТИКОВЫХ ТРУБ	22
• АКСЕССУАРЫ ДЛЯ АППАРАТА СВАРКИ ПЛАСТИКОВЫХ ТРУБ	23
• ФЕНЫ ТЕХНИЧЕСКИЕ	23
• МНОГОФУНКЦИОНАЛЬНАЯ МАШИНА	24
• АКСЕССУАРЫ ДЛЯ МФУ	24
• ПРОСЕЧНЫЕ НОЖНИЦЫ ПО МЕТАЛЛУ	25
• АКСЕССУАРЫ ДЛЯ ПРОСЕЧНЫХ НОЖНИЦ	25
• СТЕПЛЕР ЭЛЕКТРИЧЕСКИЙ	25
• АКСЕССУАРЫ ДЛЯ СТЕПЛЕРА	25
• ПЫЛЕСОСЫ	25
• АКСЕССУАРЫ ДЛЯ ПЫЛЕСОСОВ	26

СТАНКИ	27
• СВЕРЛИЛЬНЫЕ СТАНКИ	27
• ТОЧИЛЬНО-ШЛИФОВАЛЬНЫЕ СТАНКИ	28
• СПЕЦИАЛИЗИРОВАННЫЕ ЗАТОЧНЫЕ СТАНКИ (СВЕРЛА, ЦЕПИ)	29
• ОТРЕЗНЫЕ ПИЛЫ	30
• ТОРЦОВОЧНЫЕ ПИЛЫ	30
• СТАНКИ РЕЙСМУСОВЫЕ	31
• ПЛИТКОРЕЗНЫЕ СТАНКИ	31
• ВИБРОМАШИНЫ	32
• ТЕЛЬФЕРЫ ЭЛЕКТРИЧЕСКИЕ	32
• МУЛЬТИМЕТРЫ	34
• ЛАЗЕРНЫЕ ДАЛЬНОМЕРЫ	34
• ТОКОВЫЕ КЛЕЩИ	34

СИЛОВАЯ ТЕХНИКА

СВАРОЧНЫЕ ИНВЕРТОРЫ ММА	35
• СВАРОЧНЫЕ ИНВЕРТОРЫ	35
• ПОЛУАВТОМАТИЧЕСКАЯ СВАРКА (MIG/MAG)	37
• СВАРОЧНАЯ МАСКА ХАМЕЛЕОН	38

ГЕНЕРАТОРЫ	39
• ГЕНЕРАТОРЫ	39

СТАБИЛИЗАТОРЫ И ИБП	40
• СТАБИЛИЗАТОРЫ	40
• ИСТОЧНИКИ БЕСПЕРЕБОЙНОГО ПИТАНИЯ	41

КОМПРЕССОРЫ	42
• КОМПРЕССОРЫ ВОЗДУШНЫЕ	42
• КОМПРЕССОРЫ АВТОМОБИЛЬНЫЕ	42

ЗАРЯДНЫЕ И ПУСКОЗАРЯД- НЫЕ УСТРОЙСТВА	43
• ЗАРЯДНЫЕ И ПУСКОЗАРЯДНЫЕ УСТРОЙСТВА	43

САДОВО-ПАРКОВАЯ ТЕХНИКА

ТРИММЕРЫ И ГАЗОНОКОСИЛКИ	44
• БЕНЗИНОВЫЕ ТРИММЕРЫ	44
• ЭЛЕКТРИЧЕСКИЕ ТРИММЕРЫ	46
• ЭЛЕКТРИЧЕСКАЯ ГАЗОНОКОСИЛКА	46
• САДОВЫЙ ИЗМЕЛЬЧИТЕЛЬ	46

ЦЕПНЫЕ ПИЛЫ	47
• БЕНЗОПИЛЫ	47
• ЭЛЕКТРОПИЛЫ	48

БЕНЗОМОТОРНАЯ ТЕХНИКА	49
• МОТОБУРЫ	49
• АКСЕССУАРЫ ДЛЯ МОТОБУРОВ	49
• МОТОПОМПЫ	50

МОЙКИ	51
• МОЙКИ	51

ОПРЫСКИВАТЕЛИ	52
• БЕНЗООПРЫСКИВАТЕЛИ	52
• АККУМУЛЯТОРНЫЕ ОПРЫСКИВАТЕЛИ	52

НАСОСЫ	53
• НАСОСЫ ВИБРАЦИОННЫЕ	53
• НАСОСЫ ДРЕНАЖНЫЕ	53
• НАСОСЫ СКВАЖИННЫЕ	53
• НАСОСЫ ФЕКАЛЬНЫЕ	54
• НАСОС ЦЕНТРОБЕЖНЫЙ	55
• НАСОС ДЛЯ ПОДВАЛОВ	55
• НАСОСНЫЕ СТАНЦИИ	55
• АКСЕССУАРЫ К НАСОСАМ	56

РУЧНОЙ ИНСТРУМЕНТ

СЛЕСАРНЫЙ ИНСТРУМЕНТ	57
• МОЛОТКИ	57
• КУВАЛДЫ	57
• КИЯНКИ	58
• МОЛОТОК РИХТОВОЧНЫЙ	58
• ШАРНИРНО-ГУБЦЕВЫЙ ИНСТРУМЕНТ	58
• ОТВЕРТКИ	60
• НАБОРЫ ОТВЕРТОК	62
• БИТЫ	62
• КЛЮЧИ	63
• НАБОРЫ ИНСТРУМЕНТОВ	66
• ТИСКИ	68
• НАПИЛЬНИКИ, НАДФИЛЫ	68

СТОЛЯРНЫЙ ИНСТРУМЕНТ 69

• НОЖОВКИ ПО ДЕРЕВУ	69
• ТОПОРЫ	69
• СТАМЕСКИ	70
• ГВОЗДОДЕРЫ	70
• СТРУБИНЫ	71
• СТУСЛО	71

ОТДЕЛОЧНЫЙ ИНСТРУМЕНТ 72

• ПИСТОЛЕТЫ ДЛЯ ГЕРМЕНТИКА	72
• ПИСТОЛЕТЫ ДЛЯ ПЕНЫ	72
• СТЕКЛОРЕЗЫ	73
• ШПАТЕЛИ	73
• КЕЛЬМЫ	73
• ТЕРКИ	73
• КАРАНДАШИ МАЛЯРНЫЕ	73
• ИЗОЛЕНТА	73
• МИКСЕРЫ ДЛЯ КРАСОК	74

САДОВЫЙ ИНСТРУМЕНТ 75

• ГРАБЛИ	75
• МЕЛКИЙ САДОВЫЙ ИНСТРУМЕНТ	75
• ОПРЫСКИВАТЕЛИ	77
• ЛЕСКА ДЛЯ ТРИММЕРА	78
• СЕКАТОРЫ	79
• ШЛАНГИ	79

КРЕПЕЖНЫЙ ИНСТРУМЕНТ 80

• СТЕПЛЕРЫ	80
------------	----

РЕЖУЩИЙ ИНСТРУМЕНТ 81

• НОЖНИЦЫ ПО МЕТАЛЛУ	81
• НОЖОВКИ ПО МЕТАЛЛУ	81
• ПИЛОЧНЫЕ ПОЛОТНА	82
• НОЖИ	83
• РЕЗЬБОНАРЕЗНОЙ ИНСТРУМЕНТ	83
• ОТРЕЗНОЙ ИНСТРУМЕНТ	84
• АЛМАЗНЫЙ ИНСТРУМЕНТ	85
• ЧАШКИ АЛМАЗНЫЕ	86

ИЗМЕРИТЕЛЬНЫЙ
ИНСТРУМЕНТ 87

• РУЛЕТКИ	87
• УРОВНИ	88
• УГОЛЬНИКИ	88
• ЛИНЕЙКИ	89
• ШТАНГЕНЦИРКУЛИ	89

ПРОЧИЙ ИНСТРУМЕНТ 90

• ЛАМПЫ ПАЯЛЬНЫЕ	90
• СРЕДСТВА ЗАЩИТЫ	91
• СТАНКИ ДЛЯ КРЕПЛЕНИЯ	91
• СУМКИ ДЛЯ ИНСТРУМЕНТОВ	92
• ЯЩИКИ ДЛЯ ИНСТРУМЕНТОВ	93

АКСЕССУАРЫ 94

• ПРИНАДЛЕЖНОСТИ SDS+	94
• СВЕРЛА	95
• ПАТРОНЫ	97
• НАСАДКИ ДЛЯ ДРЕЛИ	98
• НАБОРЫ ШАРОШЕК	98
• НАСАДКИ ДЛЯ ГРАВЕРА	98
• СТЕРЖНИ ДЛЯ КЛЕЕВОГО ПИСТОЛЕТА	99

АБРАЗИВНЫЕ МАТЕРИАЛЫ
И ИНСТРУМЕНТЫ 100

• ШЛИФОЛЕНТЫ	100
• КРУГИ АБРАЗИВНЫЕ	100
• НАСАДКИ ДЛЯ УШМ	101
• КОРЩЕТКИ	101
• ЛЕПЕСТКОВЫЕ ДИСКИ	102

ЗАПЧАСТИ

• ЗАПЧАСТИ ДЛЯ БЕНЗОТРИММЕРОВ	103
• ПРИЖИМНЫЕ ГАЙКА / ФЛАНЦЫ	104
• ПОДШИПНИКИ	105





ДРЕЛИ

Широкий ассортиментный ряд наиболее популярный дрелей и шурупвертов ТМ "Sturm!", "Энергомаш" и "Baumaster" представлен в самых востребованных подгруппах – сетевой и аккумуляторный.

Ударные дрели справятся со всеми задачами, возникающими в быту как при работе с твердыми, так и с хрупкими материалами. Дрели миксеры незаменимы при сверлении больших отверстий и приготовлении строительных растворов.

Все модели обладают оптимальным набором характеристик и свойств, модельный ряд постоянно совершенствуется и пополняется изделиями нового поколения.

АККУМУЛЯТОРНЫЕ ДРЕЛИ-ШУРУПОВЕРТЫ

5 шт.

CD3212LB •Sturm!

Зарядное устройство-1шт, аккумулятор-2шт, бита двухсторонняя-1шт, кейс

- 2 скорости
- Реверс
- Быстрозажимной патрон
- Блокировка шпинделя
- Ремешок на запястье
- Подсветка рабочей зоны
- 2 батареи в комплекте
- Поставляется в удобном пластиковом кейсе
- Гарантия 24 мес.



Емкость аккумуляторной батареи, Ач	Максимальный крутящий момент, Нм	Напряжение аккумулятора, В	Обороты на холостом ходу (об/мин)	Количество ступеней крутящего момента	Макс. диаметр сверления металл/дерево мм	Диаметр патрона, мм	Время зарядки, ч
2	24	12	0-400/1500	21+1	10/20	0.8-10	1

5 шт.

CD3214LBE •Sturm!

Зарядное устройство-1шт, аккумулятор-2шт, бита двухсторонняя-1шт, кейс

- 2 скорости
- Реверс
- Быстрозажимной патрон
- Блокировка шпинделя
- Подсветка рабочей зоны
- 2 батареи в комплекте
- Поставляется в удобном пластиковом кейсе
- Гарантия 24 мес.



Емкость аккумуляторной батареи, Ач	Максимальный крутящий момент, Нм	Напряжение аккумулятора, В	Обороты на холостом ходу (об/мин)	Количество ступеней крутящего момента	Макс. диаметр сверления металл/дерево мм	Диаметр патрона, мм	Время зарядки, ч
2	26	14,4	0-400/1500	17+1	10/20	0.8-10	1

5 шт.

CD3218LB •Sturm!

Зарядное устройство-1шт, аккумулятор-2шт, бита двухсторонняя-1шт, кейс

- 2 скорости
- Реверс
- Быстрозажимной патрон
- Блокировка шпинделя
- Ремешок на запястье
- Подсветка рабочей зоны
- 2 батареи в комплекте
- Поставляется в удобном пластиковом кейсе
- Гарантия 24 мес.



Емкость аккумуляторной батареи, Ач	Максимальный крутящий момент, Нм	Напряжение аккумулятора, В	Обороты на холостом ходу (об/мин)	Количество ступеней крутящего момента	Макс. диаметр сверления металл/дерево мм	Диаметр патрона, мм	Время зарядки, ч
2	28	18	0-400/1500	21+1	10/20	0.8-10	1

5 шт.

CD3218LBE •Sturm!

Зарядное устройство-1шт, аккумулятор-2шт, бита двухсторонняя-1шт, кейс

- 2 скорости
- Реверс
- Быстрозажимной патрон
- Блокировка шпинделя
- Подсветка рабочей зоны
- 2 батареи в комплекте
- Поставляется в удобном пластиковом кейсе
- Гарантия 24 мес.



Емкость аккумуляторной батареи, Ач	Максимальный крутящий момент, Нм	Напряжение аккумулятора, В	Обороты на холостом ходу (об/мин)	Количество ступеней крутящего момента	Макс. диаметр сверления металл/дерево мм	Диаметр патрона, мм	Время зарядки, ч
2	28	18	0-400/1500	21+1	10/20	0.8-10	1

5 шт.

ДШ-3112Л •Энергомаш

Зарядное устройство-1шт, аккумулятор-2шт, бита двухсторонняя-1шт, кейс

- 2 скорости
- Реверс
- Быстрозажимной патрон
- Ремешок на запястье
- Подсветка рабочей зоны
- 2 батареи в комплекте
- Поставляется в удобном пластиковом кейсе
- Индикатор заряда
- Гарантия 24 мес.



Емкость аккумуляторной батареи, Ач	Максимальный крутящий момент, Нм	Напряжение аккумулятора, В	Обороты на холостом ходу (об/мин)	Количество ступеней крутящего момента	Макс. диаметр сверления металл/дерево мм	Диаметр патрона, мм	Время зарядки, ч
2	22	12	0-350/1300	18+1	10/20	0.8-10	1

5 шт.

ДШ-3112ЛЕ •Энергомаш

Зарядное устройство-1шт, аккумулятор-2шт, бита двухсторонняя-1шт, кейс

- 2 скорости
- Реверс
- Быстрозажимной патрон
- Подсветка рабочей зоны
- 2 батареи в комплекте
- Поставляется в удобном пластиковом кейсе
- Гарантия 24 мес.



Емкость аккумуляторной батареи, Ач	Максимальный крутящий момент, Нм	Напряжение аккумулятора, В	Обороты на холостом ходу (об/мин)	Количество ступеней крутящего момента	Макс. диаметр сверления металл/дерево мм	Диаметр патрона, мм	Время зарядки, ч
2	24	14,4	0-400/1500	18+1	10/20	0.8-10	1

5 шт.

ДШ-3118Л Энергомаш

Зарядное устройство-1шт, аккумулятор-2шт, бита двухсторонняя-1шт, кейс

- 2 скорости
- Реверс
- Быстрозажимной патрон
- Ремешок на запястье
- Подсветка рабочей зоны
- 2 батареи в комплекте
- Поставляется в удобном пластиковом кейсе
- Индикатор заряда
- Гарантия 24 мес.

+1
Li-ion



Емкость аккумуляторной батареи, Ач	Максимальный крутящий момент, Нм	Напряжение аккумулятора, В	Обороты на холостом ходу (об/мин)	Количество ступеней крутящего момента	Макс. диаметр сверления металла/дерево мм	Диаметр патрона, мм	Время зарядки, ч
2	26	18	0-400/1500	18+1	10/20	0.8-10	1

5 шт.

ДШ-3118ЛУ Энергомаш

Зарядное устройство-1шт, аккумулятор-2шт, кейс

- Ударный режим
- 2 скорости
- Реверс
- Быстрозажимной патрон
- Блокировка шпинделя
- Ремешок на запястье
- Подсветка рабочей зоны
- 2 батареи в комплекте
- Поставляется в удобном пластиковом кейсе
- Индикатор заряда
- Гарантия 24 мес.

+1
Li-ion



Емкость аккумуляторной батареи, Ач	Максимальный крутящий момент, Нм	Напряжение аккумулятора, В	Обороты на холостом ходу (об/мин)	Количество ступеней крутящего момента	Макс. диаметр сверления металл/дерево мм	Диаметр патрона мм	Время зарядки, ч
2	26	18	0-450/1600	18+1	10/20	0.8-10	1

СЕТЕВЫЕ ДРЕЛИ-ШУРУПОВЕРТЫ

6 шт.

ID2150P Sturm!

- Угловые щётки - 1 комплект
- 2 скорости
- Реверс
- Быстрозажимной патрон
- Блокировка шпинделя
- Держатель кабеля
- Гарантия 36 мес.



PROFESSIONAL

Мощность (Вт)	Обороты на холостом ходу (об/мин)	Диаметр патрона (мм)	Макс. диаметр сверления дерево/металл (мм)	Длина сетевого кабеля (м)	Количество ступеней крутящего момента	Максимальный крутящий момент, Нм
500	0-400, 0-1500	0,8-10	20/10	4	23+1	38

6 шт.

ID2140 Sturm!

- Угловые щётки - 1 комплект
- Реверс
- Быстрозажимной патрон
- Подсветка рабочей зоны
- Гарантия 24 мес.



Мощность (Вт)	Обороты на холостом ходу (об/мин)	Диаметр патрона (мм)	Макс. диаметр сверления дерево/металл (мм)	Длина сетевого кабеля (м)	Количество ступеней крутящего момента	Максимальный крутящий момент, Нм
300	0-800	0,8-10	20/10	4	23+1	15

6 шт.

ДУ-2145П Энергомаш

- Угловые щётки - 1 комплект
- 2 скорости
- Реверс
- Быстрозажимной патрон
- Блокировка шпинделя
- Гарантия 36 мес.



PROFESSIONAL

Мощность (Вт)	Обороты на холостом ходу (об/мин)	Диаметр патрона (мм)	Макс. диаметр сверления дерево/металл (мм)	Длина сетевого кабеля (м)	Количество ступеней крутящего момента	Максимальный крутящий момент, Нм
450	0-400, 0-1500	0,8-10	20/10	4	23+1	35

6 шт.

ДУ-21300 Энергомаш

- Угловые щётки - 1 комплект
- Реверс
- Быстрозажимной патрон
- Гарантия 24 мес.



Мощность (Вт)	Обороты на холостом ходу (об/мин)	Диаметр патрона (мм)	Макс. диаметр сверления дерево/металл (мм)	Длина сетевого кабеля (м)	Количество ступеней крутящего момента	Максимальный крутящий момент, Нм
300	0-800	0,8-10	20/10	2	16+1	12,5

10 шт.

ID-2145 BauMaster

- Угловые щётки - 1 комплект
- Реверс
- Быстрозажимной патрон
- Гарантия 18 мес.



Мощность (Вт)	Обороты на холостом ходу (об/мин)	Диаметр патрона (мм)	Макс. диаметр сверления дерево/металл (мм)	Длина сетевого кабеля (м)	Количество ступеней крутящего момента	Максимальный крутящий момент, Нм
450	0-750	0,8-10	20/10	2	16+1	12,5

10 шт.

ID-2165 BauMaster

- Угловые щётки - 1 комплект
- Реверс
- Быстрозажимной патрон
- Гарантия 18 мес.



Мощность (Вт)	Обороты на холостом ходу (об/мин)	Диаметр патрона (мм)	Макс. диаметр сверления дерево/металл (мм)	Длина сетевого кабеля (м)	Количество ступеней крутящего момента	Максимальный крутящий момент, Нм
650	0-750	0,8-10	20/10	2	16+1	12,5

10 шт.

ID-2175 BauMaster



Угольные щётки - 1 комплект

- Реверс
- Быстрозажимной патрон
- Гарантия 18 мес.

Мощность (Вт)	Обороты на холостом ходу (об/мин)	Диаметр патрона (мм)	Макс. диаметр сверления дерево/металл (мм)	Длина сетевого кабеля (м)	Количество ступеней крутящего момента	Максимальный крутящий момент, Нм
750	0-750	0,8-10	20/10	2	23+1	16

ГРАВЕРЫ

10 шт.

GM2314F Sturm!



Гибкий вал - 1шт, цапга - 2шт, аксессуары - 40 шт

- Регулировка оборотов
- Блокировка шпинделя
- Быстрый доступ к щеткам
- Гарантия 24 мес.
- Поставляется в удобном пластиковом кейсе

Макс. Мощность (Вт)	Диаметр цапги мм	Число оборотов об/мин	Длина сетевого кабеля, м	Длина гибкого вала (см)
140	2,4/3,2	10000-32000	2	105

10 шт.

GM2317FL Sturm!



Гибкий вал - 1шт, цапга - 3шт, аксессуары - 120 шт, светодиодная подсветка на клипсе - 1 шт

- Регулировка оборотов
- Блокировка шпинделя
- Быстрый доступ к щеткам
- Гарантия 24 мес.
- Поставляется в удобной сумке
- Подсветка

Макс. Мощность (Вт)	Диаметр цапги мм	Число оборотов об/мин	Длина сетевого кабеля, м	Длина гибкого вала (см)
170	1,6/2,4/3,2	8000-32000	2	105

10 шт.

ГР-2316Г Энергомаш



Гибкий вал - 1шт, цапга - 2шт, аксессуары - 65 шт, штатив - 1 шт

- Регулировка оборотов
- Блокировка шпинделя
- Быстрый доступ к щеткам
- Гарантия 25 мес.
- Поставляется в удобном металлическом кейсе

Макс. Мощность (Вт)	Диаметр цапги мм	Число оборотов об/мин	Длина сетевого кабеля, м	Длина гибкого вала (см)
140	2,4/3,2	15000-30000	2,1	105

10 шт.

GM-2310 BauMaster



аксессуары - 40 шт

- Регулировка оборотов
- Блокировка шпинделя
- Быстрый доступ к щеткам
- Гарантия 18 мес.
- Поставляется в удобном пластиковом кейсе

Макс. Мощность (Вт)	Диаметр цапги мм	Число оборотов об/мин	Длина сетевого кабеля, м	Длина гибкого вала (см)
135	2,4/3,2	10000-32000	2,1	105

10 шт.

GM-2310E BauMaster



аксессуары - 2 шт

- Регулировка оборотов
- Блокировка шпинделя
- Быстрый доступ к щеткам
- Гарантия 18 мес.
- Поставляется в коробке

Макс. Мощность (Вт)	Диаметр цапги мм	Число оборотов об/мин	Длина сетевого кабеля, м	Длина гибкого вала (см)
200	2,4/3,2	10000-32000	2	105

10 шт.

GM-2310F BauMaster



Гибкий вал - 1шт, цапга - 2шт, аксессуары - 40 шт

- Регулировка оборотов
- Блокировка шпинделя
- Быстрый доступ к щеткам
- Гарантия 20 мес.
- Поставляется в удобном пластиковом кейсе

Макс. Мощность (Вт)	Диаметр цапги мм	Число оборотов об/мин	Длина сетевого кабеля, м	Длина гибкого вала (см)
200	2,4/3,2	10000-32000	2,1	105

АКСЕССУАРЫ ДЛЯ ГРАВЕРА



GM2316F-65 •Sturml!



GM2316F-100 •Sturml!

Набор насадок для гравера

Артикул	Название	Кол-во предметов шт.
GM2316F-65	Набор насадок для гравера	65
GM2316F-100	Набор насадок для гравера	100



9030-02-S1 •Sturml!



9030-02-S2 •Sturml!

Набор шарошек

Кейс

Артикул	Название	Кол-во предметов шт.
9030-02-S1	Набор шарошек	20
9030-02-S2	Набор шарошек	30

УДАРНЫЕ ДРЕЛИ

6 шт.

ID2112AR •Sturml!

Дополнительная рукоятка - 1 шт.; Глубиномер - 1 шт.;
Ключ - 1 шт.; Дополнительный комплект щеток - 1 шт.



PROFESSIONAL

- Металлический корпус редуктора
- Реверс
- 2 скорости
- Регулировка оборотов
- Ключевой патрон
- Держатель кабеля
- Ударный режим
- Гарантия 36 мес.

Мощность (Вт)	Количество ударов (уд/мин)	Обороты на холостом ходу (об/мин)	Макс. Диаметр сверления дерево/металл/бетон (мм)	Длина сетевого кабеля (м)	Диаметр патрона (мм)
1150	48000	0-1000/0-3000	25/10/13	2	1.5-13

6 шт.

ID21105KP •Sturml!

Дополнительная рукоятка - 1 шт.; Глубиномер - 1 шт.;
Ключ - 1 шт.; Дополнительный комплект щеток - 1 шт.



PROFESSIONAL

- Металлический корпус редуктора
- Реверс
- Металлический быстрозажимной патрон
- Регулировка оборотов
- Держатель кабеля
- Ударный режим
- Гарантия 36 мес.

Мощность (Вт)	Количество ударов (уд/мин)	Обороты на холостом ходу (об/мин)	Макс. Диаметр сверления дерево/металл/бетон (мм)	Длина сетевого кабеля (м)	Диаметр патрона (мм)
1050	48000	0-2800	25/10/13	4	1.5-13

6 шт.

ID21105P •Sturml!

Дополнительная рукоятка - 1 шт.; Глубиномер - 1 шт.;
Ключ - 1 шт.; Дополнительный комплект щеток - 1 шт.



PROFESSIONAL

- Металлический корпус редуктора
- Реверс
- Регулировка оборотов
- Ключевой патрон
- Держатель кабеля
- Ударный режим
- Гарантия 36 мес.

Мощность (Вт)	Количество ударов (уд/мин)	Обороты на холостом ходу (об/мин)	Макс. Диаметр сверления дерево/металл/бетон (мм)	Длина сетевого кабеля (м)	Диаметр патрона (мм)
1050	48000	0-2800	25/10/13	4	1.5-13

6 шт.

ID21750 •Sturml!

Дополнительная рукоятка - 1 шт.; Глубиномер - 1 шт.;
Ключ - 1 шт.; Дополнительный комплект щеток - 1 шт.



- Реверс
- Регулировка оборотов
- Ключевой патрон
- Ударный режим
- Гарантия 24 мес.

Мощность (Вт)	Количество ударов (уд/мин)	Обороты на холостом ходу (об/мин)	Макс. Диаметр сверления дерево/металл/бетон (мм)	Длина сетевого кабеля (м)	Диаметр патрона (мм)
750	48000	0-2800	25/10/13	2	1.5-13

6 шт.

ID2190 Sturm!



Дополнительная рукоятка - 1 шт.; Глубиномер - 1 шт.; Ключ - 1 шт.; Дополнительный комплект щеток - 1 шт.

- ↔ Реверс
- T Ударный режим
- ⊕ Регулировка оборотов
- 🏆 Гарантия 24 мес.
- 🔑 Ключевой патрон

Мощность (Вт)	Количество ударов (уд/мин)	Обороты на холостом ходу (об/мин)	Макс. Диаметр сверления дерева/металл/бетон (мм)	Длина сетевого кабеля (м)	Диаметр патрона (мм)
900	48000	0-2800	25/10/13	2	1.5-13

6 шт.

ID21950K Sturm!



Дополнительная рукоятка - 1 шт.; Глубиномер - 1 шт.; Ключ - 1 шт.; Дополнительный комплект щеток - 1 шт.

- ↔ Реверс
- T Ударный режим
- 🔑 Быстрозажимной патрон
- 🏆 Гарантия 24 мес.
- ⊕ Регулировка оборотов

Мощность (Вт)	Количество ударов (уд/мин)	Обороты на холостом ходу (об/мин)	Макс. Диаметр сверления дерева/металл/бетон (мм)	Длина сетевого кабеля (м)	Диаметр патрона (мм)
950	48000	0-2800	25/10/13	2	1.5-13

6 шт.

ДУ-2195П Энергомаш



Дополнительная рукоятка - 1 шт.; Глубиномер - 1 шт.; Ключ - 1 шт.; Дополнительный комплект щеток - 1 шт.

- ⚙️ Металлический корпус редуктора
- 🔑 Ключевой патрон
- ↔ Реверс
- T Ударный режим
- ⊕ Регулировка оборотов
- 🏆 Гарантия 36 мес.

PROFESSIONAL

Мощность (Вт)	Количество ударов (уд/мин)	Обороты на холостом ходу (об/мин)	Макс. Диаметр сверления дерева/металл/бетон (мм)	Длина сетевого кабеля (м)	Диаметр патрона (мм)
1000	45900	0-2700	25/10/13	2	1.5-13

6 шт.

ДУ-21780 Энергомаш



Дополнительная рукоятка - 1 шт.; Глубиномер - 1 шт.; Ключ - 1 шт.

- ↔ Реверс
- T Ударный режим
- ⊕ Регулировка оборотов
- 🔌 Индикатор питания
- 🔑 Ключевой патрон
- 🏆 Гарантия 24 мес.

Мощность (Вт)	Количество ударов (уд/мин)	Обороты на холостом ходу (об/мин)	Макс. Диаметр сверления дерева/металл/бетон (мм)	Длина сетевого кабеля (м)	Диаметр патрона (мм)
780	48000	0-3000	25/10/13	2	1.5-13

6 шт.

ДУ-21900 Энергомаш



Дополнительная рукоятка - 1 шт.; Глубиномер - 1 шт.; Ключ - 1 шт.

- ↔ Реверс
- T Ударный режим
- ⊕ Регулировка оборотов
- 🔌 Индикатор питания
- 🔑 Ключевой патрон
- 🏆 Гарантия 24 мес.

Мощность (Вт)	Количество ударов (уд/мин)	Обороты на холостом ходу (об/мин)	Макс. Диаметр сверления дерева/металл/бетон (мм)	Длина сетевого кабеля (м)	Диаметр патрона (мм)
900	48000	0-3000	25/10/13	2	1.5-13

6 шт.

ДУ-21900Б Энергомаш



Дополнительная рукоятка - 1 шт.; Глубиномер - 1 шт.; Ключ - 1 шт.

- ↔ Реверс
- T Ударный режим
- 🔑 Быстрозажимной патрон
- 🔌 Индикатор питания
- ⊕ Регулировка оборотов
- 🏆 Гарантия 24 мес.
- 🔑 Ключевой патрон

Мощность (Вт)	Количество ударов (уд/мин)	Обороты на холостом ходу (об/мин)	Макс. Диаметр сверления дерева/металл/бетон (мм)	Длина сетевого кабеля (м)	Диаметр патрона (мм)
900	48000	0-3000	25/10/13	2	1.5-13

6 шт.

ДУ-21980А Энергомаш



Дополнительная рукоятка - 1 шт.; Глубиномер - 1 шт.; Ключ - 1 шт.

- ⚙️ Металлический корпус редуктора
- 🔑 Ключевой патрон
- ↔ Реверс
- T Ударный режим
- ⊕ Регулировка оборотов
- 🏆 Гарантия 24 мес.

Мощность (Вт)	Количество ударов (уд/мин)	Обороты на холостом ходу (об/мин)	Макс. Диаметр сверления дерева/металл/бетон (мм)	Длина сетевого кабеля (м)	Диаметр патрона (мм)
980	48000	0-2800	25/13/16	2	1.5-13

6 шт.

ID-2185 BauMaster



Дополнительная рукоятка - 1 шт.; Глубиномер - 1 шт.; Ключ - 1 шт.

- ↔ Реверс
- T Ударный режим
- ⊕ Регулировка оборотов
- 🏆 Гарантия 18 мес.
- 🔑 Ключевой патрон

Мощность (Вт)	Количество ударов (уд/мин)	Обороты на холостом ходу (об/мин)	Макс. Диаметр сверления дерева/металл/бетон (мм)	Длина сетевого кабеля (м)	Диаметр патрона (мм)
850	48000	0-3000	25/10/13	2	1.5-13

6 шт.

ID-21100 BauMaster



- Реверс
- Ударный режим
- Регулировка оборотов
- Гарантия 18 мес.
- Ключевой патрон

Дополнительная рукоятка - 1 шт.;
Глубиномер - 1 шт.; Ключ - 1 шт

Мощность (Вт)	Количество ударов (уд/мин)	Обороты на холостом ходу (об/мин)	Макс. Диаметр сверления дерево/металл/бетон (мм)	Длина сетевого кабеля (м)	Диаметр патрона (мм)
1000	48000	0-3000	25/10/13	2	1.5-13

АКСЕССУАРЫ ДЛЯ ДРЕЛЕЙ

SN160 Sturm!



SN160L Sturm!



SN180 Sturm!



Артикул	Название
SN160	Насадка-ножницы для дрели
SN160L	Насадка-ножницы для дрели удлиненная
SN180	Насадка для дрели (ножницы-лобзик)

ДРЕЛИ-МИКСЕРЫ

1 шт.

ID20165M Sturm!



Боковая рукоятка - 2 шт., Дополнительный комплект щеток - 1шт., Ключ - 1 шт., Патрон 16 мм -1шт., Оправка конус Морзе -1шт., Клин для снятия оправки -1шт.

- Реверс
- Металлический корпус редуктора
- Регулировка оборотов
- Дополнительная рукоятка
- Ключевой патрон
- Быстрый доступ к щеткам
- Крепление Конус Морзе 2
- Гарантия 24 мес.

Мощность (Вт)	Обороты на холостом ходу (об/мин)	Макс. Диаметр сверления дерево/металл (мм)	Длина сетевого кабеля (м)
1650	0-500	80/23	2

1 шт.

ID2113M Sturm!



16 мм патрон - 1шт, дополнительная рукоятка - 1 шт, ключ - 2 шт, венчик 120*585мм - 1 шт

- Регулировка оборотов
- Автоматическое отключение угловых щёток
- Ключевой патрон
- Резьба шпинделя M14
- Металлический корпус редуктора
- Гарантия 24 мес.
- Дополнительная рукоятка

Мощность (Вт)	Обороты на холостом ходу (об/мин)	Макс. Диаметр сверления дерево/металл (мм)	Длина сетевого кабеля (м)	Максимальный крутящий момент (Нм)
1300	0-650	40/16	2	90



1 шт.

- Регулировка оборотов
- Быстрый доступ к щеткам
- Металлический корпус редуктора
- Резьба шпинделя M14
- 2 скорости
- Гарантия 24 мес.

ID20165M Sturm!

Венчик 110мм - 2 шт, ключ-2 шт

Мощность (Вт)	Обороты на холостом ходу (об/мин)	Длина сетевого кабеля (м)	Максимальный крутящий момент (Нм)
1600	I:0-560 об/мин , II:0-750об/мин	2	140

АКСЕССУАРЫ ДЛЯ МИКСЕРА

Насадка для миксера

9042-05-M15 Sturm!



Артикул	Название	Диаметр, мм	Длина, мм	Держатель инструментальных насадок
9042-05-M15	Насадка для миксера	120	590	M 14



ПЕРФОРАТОРЫ SDS-PLUS/SDS-MAX

Перфораторы ТМ "Sturm!", "Энергомаш" и "Baumaster" будут незаменимыми помощниками при работе с прочными строительными материалами, такими как бетон или природный камень. Наличие различных режимов работы расширяет сферу применения перфораторов от обычного сверления до долбления отверстий различной конфигурации и шпроб.

Отличительные особенности ТМ "Sturm!" - повышенные технические и эксплуатационные характеристики, которые позволяют изделиям прекрасно зарекомендовать себя не только при бытовом, но и при профессиональном использовании.

ПЕРФОРАТОРЫ SDS-PLUS/SDS-MAX

3 шт.

RH2592P •Sturm!

Кулачковый патрон (13 мм) с адаптером SDS-plus - 1 шт.; Буры SDS-plus 8/10/12 мм; Дополнительные угловые щетки - 1 комплект; Плоское зубило - 1 шт.; Смазка для хвостовиков - 1 шт.; Ограничитель глубины - 1 шт.; Дополнительная рукоятка - 1 шт.



- SDS-plus
- Режим сверления
- Реверс
- Муфта расщепления
- Режим отбойного молотка
- Режим сверление с ударом
- Режим поворота долота
- Держатель кабеля
- Гарантия 36 мес.

PROFESSIONAL

Мощность (Вт)	Энергия удара (Дж)	Количество ударов (уд/мин)	Обороты на холостом ходу (об/мин)	Расположение двигателя	Макс. Диаметр сверления бетона (мм)	Длина сетевого кабеля (м)
1200	3	4000	0-1100	горизонтальное	26	2

3 шт.

RH2592P •Sturm!

Буры SDS-plus -3шт; Дополнительные угловые щетки - 1 комплект; Плоское зубило - 1 шт.; Смазка для хвостовиков - 1 шт.; Ограничитель глубины - 1 шт.; Дополнительная рукоятка - 1 шт.



- SDS-plus
- Реверс
- Муфта расщепления
- Режим сверления
- Режим отбойного молотка
- Режим сверление с ударом
- Режим поворота долота
- Гарантия 24 мес.

Мощность (Вт)	Энергия удара (Дж)	Количество ударов (уд/мин)	Обороты на холостом ходу (об/мин)	Расположение двигателя	Макс. Диаметр сверления бетона (мм)	Длина сетевого кабеля (м)
1200	3	4500	0-1100	горизонтальное	26	2

3 шт.

RH2528 •Sturm!

Дополнительная рукоятка - 1 шт.; Буры SDS-plus 5/6/8 мм; Дополнительные угловые щетки - 1 комплект; Смазка для хвостовиков - 1 шт.; Ограничитель глубины - 1 шт.



- SDS-plus
- Реверс
- Муфта расщепления
- Режим сверления
- Режим отбойного молотка
- Режим сверление с ударом
- Режим поворота долота
- Гарантия 24 мес.

Мощность (Вт)	Энергия удара (Дж)	Количество ударов (уд/мин)	Обороты на холостом ходу (об/мин)	Расположение двигателя	Макс. Диаметр сверления бетона (мм)	Длина сетевого кабеля (м)
1300	3,8	4800	0-1100	горизонтальное	30	2

3 шт.

RH2528D •Sturm!

Дополнительная рукоятка - 1 шт.; Буры SDS-plus 5/6/8 мм; Дополнительные угловые щетки - 1 комплект; Смазка для хвостовиков - 1 шт.; Ограничитель глубины - 1 шт.; Быстроземный патрон 13 мм - 1 шт.



- SDS-plus
- Реверс
- Муфта расщепления
- Режим сверления
- Режим отбойного молотка
- Режим сверление с ударом
- Режим поворота долота
- Быстроземный патрон в комплекте
- Гарантия 24 мес.

Мощность (Вт)	Энергия удара (Дж)	Количество ударов (уд/мин)	Обороты на холостом ходу (об/мин)	Расположение двигателя	Макс. Диаметр сверления бетона (мм)	Длина сетевого кабеля (м)
1300	3,8	4800	0-1100	горизонтальное	30	2

2 шт.

RH2525V •Sturm!

Дополнительная рукоятка - 1 шт.; Буры SDS-plus 5/6/8 мм; Долото - 1 шт.; Дополнительные угловые щетки - 1 комплект; Смазка для хвостовиков - 1 шт.; Гаечный ключ - 1 шт.; Пылезащитный колпачок - 1 шт.



- SDS-plus
- Муфта расщепления
- Режим сверления
- Режим отбойного молотка
- Режим сверление с ударом
- Режим поворота долота
- Гарантия 24 мес.

Мощность (Вт)	Энергия удара (Дж)	Количество ударов (уд/мин)	Обороты на холостом ходу (об/мин)	Расположение двигателя	Макс. Диаметр сверления бетона (мм)	Длина сетевого кабеля (м)
1300	4,8	3800	0-850	вертикальное	26	2

2 шт.

RH2528V •Sturm!

Дополнительная рукоятка - 1 шт.; Буры SDS-plus 5/6/8 мм; Долото - 1 шт.; Дополнительные угловые щетки - 1 комплект; Смазка для хвостовиков - 1 шт.; Гаечный ключ - 1 шт.; Пылезащитный колпачок - 1 шт.



- SDS-plus
- Муфта расщепления
- Режим сверления
- Режим отбойного молотка
- Режим сверление с ударом
- Режим поворота долота
- Гарантия 24 мес.

Мощность (Вт)	Энергия удара (Дж)	Количество ударов (уд/мин)	Обороты на холостом ходу (об/мин)	Расположение двигателя	Макс. Диаметр сверления бетона (мм)	Длина сетевого кабеля (м)
1600	5,5	4200	0-950	вертикальное	28	2

2 шт.

RH25185 **Sturm!**

Дополнительная рукоятка - 1 шт.; Буры SDS-plus 5/6/8 мм; Долото - 1 шт.; Дополнительные угловые щетки - 1 комплект; Смазка для хвостовиков - 1 шт.; гаечный ключ - 1 шт.; пылезащитный колпачок - 1 шт



- SDS-plus
- Муфта расцепления
- Режим сверления
- Режим отбойного молотка
- Режим сверление с ударом
- Режим поворота долота
- Антивибрация
- Гарантия 24 мес.

Мощность (Вт)	Энергия удара (Дж)	Количество ударов (уд/мин)	Обороты на холостом ходу (об/мин)	Расположение двигателя	Макс. Диаметр сверления бетона (мм)	Длина сетевого кабеля (м)
1850	5,5	3200	0-800	вертикальное	32	2

2 шт.

RH2532V **Sturm!**

Дополнительная рукоятка - 1 шт.; Буры SDS-plus 5/6/8 мм; Долото - 1 шт.; Дополнительные угловые щетки - 1 комплект; Смазка для хвостовиков - 1 шт.; гаечный ключ - 1 шт.; пылезащитный колпачок - 1 шт



- SDS-plus
- Муфта расцепления
- Режим сверления
- Режим отбойного молотка
- Режим сверление с ударом
- Режим поворота долота
- Антивибрация
- Гарантия 24 мес.

Мощность (Вт)	Энергия удара (Дж)	Количество ударов (уд/мин)	Обороты на холостом ходу (об/мин)	Расположение двигателя	Макс. Диаметр сверления бетона (мм)	Длина сетевого кабеля (м)
1850	6,5	4350	0-880	вертикальное	32	2

2 шт.

RH2540MV **Sturm!**

Дополнительная рукоятка - 1 шт.; зубило плоское - 1 шт, SDS-max сверла - 1 шт, смазка - 1 шт



- SDS-plus
- Муфта расцепления
- Режим отбойного молотка
- Режим сверление с ударом
- Режим поворота долота
- Индикатор питания
- Антивибрация
- Гарантия 24 мес.

Мощность (Вт)	Энергия удара (Дж)	Количество ударов (уд/мин)	Обороты на холостом ходу (об/мин)	Расположение двигателя	Макс. Диаметр сверления бетона (мм)	Длина сетевого кабеля (м)
2100	11	3600	0-550	вертикальное	40	2

3 шт.

PE-2510PM **Энергомаш**

Кулачковый патрон (13 мм) с адаптером SDS-plus - 1 шт; Ключ для патрона - 1 шт; Дополнительные угловые щетки - 1 комплект; Ограничитель глубины - 1 шт; Дополнительная рукоятка - 1 шт.



PROFESSIONAL

- SDS-plus
- Реверс
- Муфта расцепления
- Режим сверления
- Режим отбойного молотка
- Режим сверление с ударом
- Режим поворота долота
- Подсветка рабочей зоны
- Гарантия 36 мес.

Мощность (Вт)	Энергия удара (Дж)	Количество ударов (уд/мин)	Обороты на холостом ходу (об/мин)	Расположение двигателя	Макс. Диаметр сверления бетона (мм)	Длина сетевого кабеля (м)
1000	3	0-4500	0-1100	горизонтальное	24	2

3 шт.

PE-2526 **Энергомаш**

Дополнительная рукоятка - 1 шт.; Буры SDS-plus 5/6/8 мм; Смазка для хвостовиков - 1 шт; Ограничитель глубины - 1 шт



- SDS-plus
- Реверс
- Муфта расцепления
- Режим сверления
- Режим отбойного молотка
- Режим сверление с ударом
- Режим поворота долота
- Гарантия 24 мес.

Мощность (Вт)	Энергия удара (Дж)	Количество ударов (уд/мин)	Обороты на холостом ходу (об/мин)	Расположение двигателя	Макс. Диаметр сверления бетона (мм)	Длина сетевого кабеля (м)
1200	3	4400	0-1100	горизонтальное	26	2

3 шт.

PE-2526D **Энергомаш**

Дополнительная рукоятка - 1 шт.; Буры SDS-plus 5/6/8 мм; Смазка для хвостовиков - 1 шт; Ограничитель глубины - 1 шт; Быстросменный патрон 13 мм - 1 шт;



- SDS-plus
- Реверс
- Муфта расцепления
- Режим сверления
- Режим отбойного молотка
- Режим сверление с ударом
- Режим поворота долота
- Быстросменный патрон в комплекте
- Гарантия 24 мес.

Мощность (Вт)	Энергия удара (Дж)	Количество ударов (уд/мин)	Обороты на холостом ходу (об/мин)	Расположение двигателя	Макс. Диаметр сверления бетона (мм)	Длина сетевого кабеля (м)
1200	3	4400	0-1100	горизонтальное	26	2

2 шт.

PE-2530B **Энергомаш**

Дополнительная рукоятка - 1 шт.; Буры SDS-plus 5/6/8 мм; Долото - 1 шт; Дополнительные угловые щетки - 1 комплект; Смазка для хвостовиков - 1 шт; гаечный ключ - 1 шт; пылезащитный колпачок - 1 шт



- SDS-plus
- Муфта расцепления
- Режим сверления
- Режим отбойного молотка
- Режим сверление с ударом
- Режим поворота долота
- Антивибрация
- Гарантия 24 мес.

Мощность (Вт)	Энергия удара (Дж)	Количество ударов (уд/мин)	Обороты на холостом ходу (об/мин)	Расположение двигателя	Макс. Диаметр сверления бетона (мм)	Длина сетевого кабеля (м)
1600	5,5	4200	0-950	вертикальное	28	2

2 шт.

PE-2542B **Энергомаш**

Дополнительная рукоятка - 1 шт.; Буры SDS-plus 5/6/8 мм; Долото - 1 шт; Дополнительные угловые щетки - 1 комплект; Смазка для хвостовиков - 1 шт; гаечный ключ - 1 шт; пылезащитный колпачок - 1 шт



- SDS-plus
- Муфта расцепления
- Режим сверления
- Режим отбойного молотка
- Режим сверление с ударом
- Режим поворота долота
- Антивибрация
- Гарантия 24 мес.

Мощность (Вт)	Энергия удара (Дж)	Количество ударов (уд/мин)	Обороты на холостом ходу (об/мин)	Расположение двигателя	Макс. Диаметр сверления бетона (мм)	Длина сетевого кабеля (м)
1850	6,5	4350	0-880	вертикальное	32	2



5 шт.

RH-2550 BauMaster



Ограничитель глубины - 1 шт;
Дополнительная рукоятка - 1шт.

- SDS-plus
- Режим сверления с ударом
- Режим сверления
- Гарантия 18 мес.

Мощность (Вт)	Энергия удара (Дж)	Количество ударов (уд/мин)	Обороты на холостом ходу (об/мин)	Расположение двигателя	Макс. Диаметр сверления бетона (мм)	Длина сетевого кабеля (м)
800	1,5	3900	0-1000	горизонтальное	20	2

2 шт.

RH-2560 BauMaster



Дополнительная рукоятка - 1 шт. ; Буры SDS-plus 5/6/8 мм; Долото - 1 шт; Смазка для хвостовиков - 1 шт

- SDS-plus
- Режим сверление с ударом
- Муфта расщепления
- Режим поворота долота
- Режим сверления
- Антивибрация
- Режим отбойного молотка
- Гарантия 18 мес.

Мощность (Вт)	Энергия удара (Дж)	Количество ударов (уд/мин)	Обороты на холостом ходу (об/мин)	Расположение двигателя	Макс. Диаметр сверления бетона (мм)	Длина сетевого кабеля (м)
1500	3,8	4100	0-850	вертикальное	26	2

ОТБОЙНЫЕ МОЛОТКИ

1 шт.

RH2521PM Sturm!



Дополнительные угольные щетки - 1 комплект;
Пика 30x400мм-1 шт; Шестигранный ключ-1 шт;
бутылка для масла-1 шт; масленка-1 шт.

- Поставляется в удобном кейсе на колесах
- Фиксирующая сетка обмотки ротора
- Антивибрационная рукоятка
- Гарантия 36 мес.
- Повышенная пылезащита статора
- HEX-патрон

Мощность (Вт)	Энергия удара (Дж)	Вес (кг)	Частота ударов (уд/мин)	Длина сетевого кабеля (м)
2100	48	14,8	1500	2

1 шт.

ПЕ-25190П Энергомаш



Дополнительные угольные щетки - 1 комплект;
Пика (30x410 мм) - 1 шт; Долото (30x410 мм) - 1 шт;
Смазка - 1 флакон; Шестигранный ключ - 1 шт;

- Антивибрационная рукоятка
- Корпус повышенной прочности из магниевого сплава
- HEX-патрон
- Гарантия 36 мес.

Мощность (Вт)	Энергия удара (Дж)	Вес (кг)	Частота ударов (уд/мин)	Длина сетевого кабеля (м)
1900	45	14,8	1300	3

ШЛИФОВАЛЬНЫЕ МАШИНЫ

Шлифовальные машины ТМ "Sturm!", "Енергомаш" и "Baumaster" ориентированы на работу с различными материалами при использовании необходимой оснастки, что перекрывает большинство задач, возникающих в быту.

Наибольшей популярностью пользуются УШМ - незаменимые при резке и шлифовании металлических деталей. Штроборезы - обеспечивают аккуратное и быстрое получение канавок в бетонных и кирпичных стенах с минимальным количеством пыли.

Эксцентрикковые и вибрационные шлифовальные машины идеальны для финишного шлифования.



МАШИНЫ ШЛИФОВАЛЬНЫЕ УГЛОВЫЕ

6 шт.



PROFESSIONAL

AG90121P •Sturm!

Боковая рукоятка - 1 шт.; Защитный кожух - 1 шт.;
Дополнительный комплект щеток - 2 шт.; Инструкция по эксплуатации - 1 шт.; Ключ - 1 шт

- Блокировка шпинделя
- Подшипник NSK
- Повышенная пылезащита статора
- Держатель кабеля
- Защита ротора термостойким лаком
- Фиксирующая сетка обмотки ротора
- Гарантия 36 мес.

Макс. Мощность (Вт)	Диаметр диска (мм)	Обороты на холостом ходу (об/мин)	Длина кабеля (м)	Диаметр посадочного отверстия (мм)
1200	125	11000	2	22,2

6 шт.



PROFESSIONAL

AG9512P •Sturm!

Боковая рукоятка - 1 шт.; Защитный кожух - 1 шт.;
Дополнительный комплект щеток - 2 шт.; Инструкция по эксплуатации - 1 шт.; Ключ - 1 шт

- Блокировка шпинделя
- Быстрый доступ к щеткам
- Плавный пуск
- 3-х позиционная рукоятка
- Регулировка оборотов
- Константная электроника
- Подшипник NSK
- Повышенная пылезащита статора
- Защита ротора термостойким лаком
- Держатель кабеля
- Гарантия 36 мес.

Макс. Мощность (Вт)	Диаметр диска (мм)	Обороты на холостом ходу (об/мин)	Длина кабеля (м)	Диаметр посадочного отверстия (мм)
1000	125	4000-11000	2	22,2

6 шт.



PROFESSIONAL

AG9514P •Sturm!

Боковая рукоятка - 1 шт.; Защитный кожух - 1 шт.;
Дополнительный комплект щеток - 2 шт.; Инструкция по эксплуатации - 1 шт.; Ключ - 1 шт

- Блокировка шпинделя
- Удлиненная рукоятка
- Быстрый доступ к щеткам
- Плавный пуск
- 3-х позиционная рукоятка
- Регулировка оборотов
- Константная электроника
- Подшипник NSK
- Повышенная пылезащита статора
- Защита ротора термостойким лаком
- Держатель кабеля
- Гарантия 36 мес.

Макс. Мощность (Вт)	Диаметр диска (мм)	Обороты на холостом ходу (об/мин)	Длина кабеля (м)	Диаметр посадочного отверстия (мм)
1000	125	4000-11000	2	22,2

6 шт.



PROFESSIONAL

AG95151P •Sturm!

Боковая рукоятка - 1 шт.; Защитный кожух - 1 шт.;
Дополнительный комплект щеток - 2 шт.; Инструкция по эксплуатации - 1 шт.; Ключ - 1 шт

- Блокировка шпинделя
- Удлиненная рукоятка
- Быстрый доступ к щеткам
- Повышенная пылезащита статора
- Защита ротора термостойким лаком
- Держатель кабеля
- Гарантия 36 мес.

Макс. Мощность (Вт)	Диаметр диска (мм)	Обороты на холостом ходу (об/мин)	Длина кабеля (м)	Диаметр посадочного отверстия (мм)
1400	150	7500	2	22,2

4 шт.



PROFESSIONAL

AG9018P •Sturm!

Боковая рукоятка - 1 шт.; Защитный кожух - 1 шт.;
Дополнительный комплект щеток - 2 шт.; Инструкция по эксплуатации - 1 шт.; Ключ - 1 шт

- Блокировка шпинделя
- Удлиненная рукоятка
- Быстрый доступ к щеткам
- Повышенная пылезащита статора
- Защита ротора термостойким лаком
- Фиксирующая сетка обмотки ротора
- Держатель кабеля
- Гарантия 36 мес.

Макс. Мощность (Вт)	Диаметр диска (мм)	Обороты на холостом ходу (об/мин)	Длина кабеля (м)	Диаметр посадочного отверстия (мм)
1900	180	8700	2	22,2

4 шт.



PROFESSIONAL

AG9524P •Sturm!

Боковая рукоятка - 1 шт.; Защитный кожух - 1 шт.;
Дополнительный комплект щеток - 2 шт.; Инструкция по эксплуатации - 1 шт.; Ключ - 1 шт

- Блокировка шпинделя
- Удлиненная рукоятка
- Быстрый доступ к щеткам
- Плавный пуск
- 3-х позиционная рукоятка
- Поворотная задняя рукоятка
- Повышенная пылезащита статора
- Защита ротора термостойким лаком
- Держатель кабеля
- Гарантия 36 мес.

Макс. Мощность (Вт)	Диаметр диска (мм)	Обороты на холостом ходу (об/мин)	Длина кабеля (м)	Диаметр посадочного отверстия (мм)
2600	230	6000	2	22,2

2 шт.



PROFESSIONAL

AG9823FP •Sturm!

■ Боковая рукоятка - 1 шт.; Защитный кожух - 1 шт.;
Дополнительный комплект щеток - 2 шт.; Инструкция
по эксплуатации - 1 шт.; Ключ - 1 шт

- Блокировка шпинделя
- Повышенная пылезащита статора
- Удлиненная рукоятка
- Защита ротора термостойким лаком
- Быстрый доступ к щеткам
- Держатель кабеля
- Плавный пуск
- Гарантия 36 мес.
- 3-х позиционная рукоятка

Макс. Мощность (Вт)	Диаметр диска (мм)	Обороты на холостом ходу (об/мин)	Длина кабеля (м)	Диаметр посадочного отверстия (мм)
2400	230	6000	2	22,2

2 шт.



PROFESSIONAL

AG9527P •Sturm!

■ Боковая рукоятка - 1 шт.; Защитный кожух - 1 шт.;
Дополнительный комплект щеток - 2 шт.; Инструкция
по эксплуатации - 1 шт.; Ключ - 1 шт.

- Блокировка шпинделя
- Повышенная пылезащита статора
- Удлиненная рукоятка
- Фиксирующая сетка обмотки ротора
- Быстрый доступ к щеткам
- Быстрая регулировка защитного кожуха
- Плавный пуск
- Держатель кабеля
- Поворотная задняя рукоятка
- Гарантия 36 мес.

Макс. Мощность (Вт)	Диаметр диска (мм)	Обороты на холостом ходу (об/мин)	Длина кабеля (м)	Диаметр посадочного отверстия (мм)
2700	230	6500	2	22,2

6 шт.



PROFESSIONAL

AG9024P •Sturm!

■ Боковая рукоятка - 1 шт.; Защитный кожух - 1 шт.;
Дополнительный комплект щеток - 2 шт.; Инструкция
по эксплуатации - 1 шт.; Ключ - 1 шт

- Блокировка шпинделя
- Поворотная задняя рукоятка
- Быстрая регулировка защитного кожуха
- Повышенная пылезащита статора
- Быстрый доступ к щеткам
- Фиксирующая сетка обмотки ротора
- Плавный пуск
- Держатель кабеля
- 3-х позиционная рукоятка
- Гарантия 36 мес.

Макс. Мощность (Вт)	Диаметр диска (мм)	Обороты на холостом ходу (об/мин)	Длина кабеля (м)	Диаметр посадочного отверстия (мм)
2400	230	6500	2	22,2

6 шт.



PROFESSIONAL

AG9012T •Sturm!

■ Боковая рукоятка - 1 шт.; Защитный кожух - 1 шт.;
Дополнительный комплект щеток - 2 шт.; Инструкция
по эксплуатации - 1 шт.; Ключ - 1 шт

- Блокировка шпинделя
- Защита ротора термостойким лаком
- Повышенная пылезащита статора
- Гарантия 24 мес.

Макс. Мощность (Вт)	Диаметр диска (мм)	Обороты на холостом ходу (об/мин)	Длина кабеля (м)	Диаметр посадочного отверстия (мм)
1000	125	11000	2	22,2

6 шт.



PROFESSIONAL

AG9012M •Sturm!

■ Боковая рукоятка - 1 шт.; Защитный кожух - 1 шт.;
Дополнительный комплект щеток - 2 шт.; Инструкция
по эксплуатации - 1 шт.; Ключ - 1 шт

- Блокировка шпинделя
- Фиксирующая сетка обмотки ротора
- Повышенная пылезащита статора
- Гарантия 24 мес.
- Защита ротора термостойким лаком

Макс. Мощность (Вт)	Диаметр диска (мм)	Обороты на холостом ходу (об/мин)	Длина кабеля (м)	Диаметр посадочного отверстия (мм)
1100	125	11000	2	22,2

6 шт.



PROFESSIONAL

AG9012ML •Sturm!

■ Боковая рукоятка - 1 шт.; Защитный кожух - 1 шт.;
Дополнительный комплект щеток - 2 шт.; Инструкция
по эксплуатации - 1 шт.; Ключ - 1 шт

- Блокировка шпинделя
- Защита ротора термостойким лаком
- Удлиненная рукоятка
- Фиксирующая сетка обмотки ротора
- Быстрый доступ к щеткам
- Гарантия 24 мес.
- Повышенная пылезащита статора

Макс. Мощность (Вт)	Диаметр диска (мм)	Обороты на холостом ходу (об/мин)	Длина кабеля (м)	Диаметр посадочного отверстия (мм)
1200	125	11000	2	22,2

6 шт.



PROFESSIONAL

AG9514E •Sturm!

■ Боковая рукоятка - 1 шт.; Защитный кожух - 1 шт.;
Дополнительный комплект щеток - 2 шт.; Инструкция
по эксплуатации - 1 шт.; Ключ - 1 шт

- Блокировка шпинделя
- Повышенная пылезащита статора
- Удлиненная рукоятка
- Защита ротора термостойким лаком
- Быстрый доступ к щеткам
- Гарантия 24 мес.
- Регулировка оборотов

Макс. Мощность (Вт)	Диаметр диска (мм)	Обороты на холостом ходу (об/мин)	Длина кабеля (м)	Диаметр посадочного отверстия (мм)
1250	125	4000-11000	2	22,2

6 шт.



PROFESSIONAL

УШМ-9012П •Энергомаш

■ Боковая рукоятка - 1 шт.; Защитный кожух - 1 шт.;
Дополнительный комплект щеток - 2 шт.; Инструкция
по эксплуатации - 1 шт.; Ключ - 1 шт

- Блокировка шпинделя
- Повышенная пылезащита статора
- Быстрый доступ к щеткам
- Защита ротора термостойким лаком
- 3-х позиционная рукоятка
- Гарантия 36 мес.
- Подшипник NSK

Макс. Мощность (Вт)	Диаметр диска (мм)	Обороты на холостом ходу (об/мин)	Длина кабеля (м)	Диаметр посадочного отверстия (мм)
1000	125	11000	2	22,2

6 шт.

УШМ-9513П Энергомаш



PROFESSIONAL

■ Боковая рукоятка - 1 шт.; Защитный кожух - 1 шт.;
Дополнительный комплект щеток - 2 шт.; Инструкция
по эксплуатации - 1 шт.; Ключ - 1 шт

- Блокировка шпинделя
- Удлиненная рукоятка
- Быстрый доступ к щеткам
- 3-х позиционная рукоятка
- Подшипник NSK
- Повышенная пылезащита статора
- Защита ротора термостойким лаком
- Гарантия 36 мес.

Макс. Мощность (Вт)	Диаметр диска (мм)	Обороты на холостом ходу (об/мин)	Длина кабеля (м)	Диаметр посадочного отверстия (мм)
1000	125	11000	2	22,2

6 шт.

УШМ-9012Т Энергомаш



■ Боковая рукоятка - 1 шт.; Защитный кожух - 1 шт.;
Дополнительный комплект щеток - 2 шт.; Инструкция
по эксплуатации - 1 шт.; Ключ - 1 шт

- Блокировка шпинделя
- Удлиненная рукоятка
- Быстрый доступ к щеткам
- Подшипник NSK
- Повышенная пылезащита статора
- Защита ротора термостойким лаком
- Гарантия 24 мес.

Макс. Мощность (Вт)	Диаметр диска (мм)	Обороты на холостом ходу (об/мин)	Длина кабеля (м)	Диаметр посадочного отверстия (мм)
1000	125	11000	22,2	2

6 шт.

УШМ-90125К Энергомаш



■ Боковая рукоятка - 1 шт.; Защитный кожух - 1 шт.;
Дополнительный комплект щеток - 2 шт.; Инструкция
по эксплуатации - 1 шт.; Ключ - 1 шт

- Блокировка шпинделя
- Гарантия 24 мес.

Макс. Мощность (Вт)	Диаметр диска (мм)	Обороты на холостом ходу (об/мин)	Длина кабеля (м)	Диаметр посадочного отверстия (мм)
1200	125	10500	22,2	2

6 шт.

УШМ-90112 Энергомаш



■ Боковая рукоятка - 1 шт.; Защитный кожух - 1 шт.;
Дополнительный комплект щеток - 2 шт.; Инструкция
по эксплуатации - 1 шт.; Ключ - 1 шт

- Блокировка шпинделя
- Удлиненная рукоятка
- Быстрый доступ к щеткам
- Повышенная пылезащита статора
- Защита ротора термостойким лаком
- Фиксирующая сетка обмотки ротора
- Гарантия 24 мес.

Макс. Мощность (Вт)	Диаметр диска (мм)	Обороты на холостом ходу (об/мин)	Длина кабеля (м)	Диаметр посадочного отверстия (мм)
1100	125	10500	22,2	2

2 шт.

УШМ-90230П Энергомаш



■ Боковая рукоятка - 1 шт.; Защитный кожух - 1 шт.;
Дополнительный комплект щеток - 2 шт.; Инструкция
по эксплуатации - 1 шт.; Ключ - 1 шт

- Блокировка шпинделя
- Быстрый доступ к щеткам
- Плавный пуск
- 3-х позиционная рукоятка
- Поворотная задняя рукоятка
- Гарантия 24 мес.

Макс. Мощность (Вт)	Диаметр диска (мм)	Обороты на холостом ходу (об/мин)	Длина кабеля (м)	Диаметр посадочного отверстия (мм)
2100	230	6000	22,2	2

6 шт.

AG-90121 BauMaster



■ Боковая рукоятка - 1 шт.; Защитный кожух - 1 шт.;
Дополнительный комплект щеток - 2 шт.; Инструкция
по эксплуатации - 1 шт.; Ключ - 1 шт

- Блокировка шпинделя
- Быстрый доступ к щеткам
- Плавный пуск
- 3-х позиционная рукоятка
- Поворотная задняя рукоятка
- Гарантия 24 мес.

Макс. Мощность (Вт)	Диаметр диска (мм)	Обороты на холостом ходу (об/мин)	Длина кабеля (м)	Диаметр посадочного отверстия (мм)
2100	230	6000	22,2	2

6 шт.

AG-9012L BauMaster



■ Боковая рукоятка - 1 шт.; Защитный кожух - 1 шт.;
Дополнительный комплект щеток - 2 шт.; Инструкция
по эксплуатации - 1 шт.; Ключ - 1 шт

- Блокировка шпинделя
- Удлиненная рукоятка
- Быстрый доступ к щеткам
- Гарантия 18 мес.

Макс. Мощность (Вт)	Диаметр диска (мм)	Обороты на холостом ходу (об/мин)	Длина кабеля (м)	Диаметр посадочного отверстия (мм)
1200	125	11000	22,2	2

2 шт.

AG-9024 BauMaster



■ Боковая рукоятка - 1 шт.; Защитный кожух - 1 шт.;
Дополнительный комплект щеток - 2 шт.; Инструкция
по эксплуатации - 1 шт.; Ключ - 1 шт

- Блокировка шпинделя
- Быстрый доступ к щеткам
- Плавный пуск
- Поворотная задняя рукоятка
- Гарантия 18 мес.

Макс. Мощность (Вт)	Диаметр диска (мм)	Обороты на холостом ходу (об/мин)	Длина кабеля (м)	Диаметр посадочного отверстия (мм)
2400	230	6000	22,2	2

АКСЕССУАРЫ ДЛЯ УШМ

Рукоятки



AG-SH Sturm!



AG-SH-M12 Sturm!

Артикул	Описание
AG-SH	Подходит для всех УШМ ТМ «Sturm», «Энергомаш», «BauMaster» с размером круга 115 и 125 мм, а также других производителей.
AG-SH-M12	Подходит для всех УШМ ТМ «Sturm», «Энергомаш», «BauMaster» с размером круга 150, 180 и 240 мм, а также других производителей.

ШТРОБОРЕЗЫ



2 шт.

AG915S Sturm!

Гаечный ключ-1 шт., шестигранный ключ-1шт., угольные щетки -1 комплект., долото-1шт., боковая рукоятка - 1 шт., адаптер для пылесоса-1 шт., кейс - 1 шт

- Быстрый доступ к щеткам
- Подключение к пылесосу
- Блокировка шпинделя
- Плавный пуск
- Подшипник NSK
- Гарантия 24 мес.

Макс. Мощность (Вт)	Диаметр диска (мм)	Обороты на холостом ходу (об/мин)	Диаметр посадочного отверстия (мм)	регулировка глубины реза (мм)	Регулировка ширины паза (мм)
1600	150	5500	22,2	11-44	9-45



2 шт.

УШМ-8150Ш Энергомаш

Гаечный ключ-1 шт., шестигранный ключ-1шт., угольные щетки -1 комплект., долото-1шт., боковая рукоятка - 1 шт., адаптер для пылесоса-1 шт., кейс - 1 шт

- Быстрый доступ к щеткам
- Подключение к пылесосу
- Блокировка шпинделя
- Плавный пуск
- Константная электроника
- Гарантия 24 мес.

Макс. Мощность (Вт)	Диаметр диска (мм)	Обороты на холостом ходу (об/мин)	Диаметр посадочного отверстия (мм)	регулировка глубины реза (мм)	Регулировка ширины паза (мм)
1800	150	4000	22,2	5-40	12-26

ЭКСЦЕНТРИКОВЫЕ ШЛИФОВАЛЬНЫЕ МАШИНЫ



4 шт.

OS8148R Sturm!

Наждачная бумага-1 шт; Пылесборный мешок-1 шт.

- Регулировка оборотов
- Фиксация клавиши включения
- Пылесборник
- Гарантия 24 мес.

Макс. Мощность (Вт)	Диаметр подошвы (мм)	Обороты на холостом ходу (об/мин)	Амплитуда колебаний (мм)
480	125	5000-13000	2



4 шт.

OS8120R Sturm!

Пылесборный мешок-1 шт; Шлифовальная бумага - 125 мм;Шлифовальная бумага - 150мм

- Регулировка оборотов
- Фиксация клавиши включения
- Пылесборник
- Дополнительная рукоятка
- Гарантия 24 мес.

Макс. Мощность (Вт)	Диаметр подошвы (мм)	Обороты на холостом ходу (об/мин)	Амплитуда колебаний (мм)
450	125,15	4000-13000	2



Мешок для сбора пыли - 1 шт., шлифовальная бумага - 1 шт

- Регулировка оборотов
- Фиксация клавиши включения
- Пылесборник
- Гарантия 24 мес.
- Дополнительная рукоятка

6 шт.

PШМ-8155P Энергомаш

Макс. Мощность (Вт)	Диаметр подошвы (мм)	Обороты на холостом ходу (об/мин)	Амплитуда колебаний (мм)
550	125	6000-13000	2

ЛЕНТОЧНЫЕ ШЛИФОВАЛЬНЫЕ МАШИНЫ



- 4 шт. **BS8512P** **Sturm!**
- Шлифовальная лента - 1 шт; Мешок для сбора пыли - 1 шт; Комплект щеток - 1 комплект
 - Фиксация клавиши включения
 - Пылесборник
 - Быстрый доступ к щеткам
 - Держатель кабеля
 - Гарантия 36 мес.

PROFESSIONAL

Макс. Мощность (Вт)	Обороты на холостом ходу (м/мин)	Размер шлифовальной ленты (мм)
1200	500	100x610



- 4 шт. **BS8585** **Sturm!**
- Шлифовальная лента - 1 шт; Мешок для сбора пыли - 1 шт;
 - Фиксация клавиши включения
 - Пылесборник
 - Быстрый доступ к щеткам
 - Гарантия 24 мес.

Макс. Мощность (Вт)	Обороты на холостом ходу (м/мин)	Размер шлифовальной ленты (мм)
850	260	76x457

ПОЛИРОВАЛЬНАЯ МАШИНА



- 6 шт. **ЛШМ-8511У** **Энергомаш**
- Запасные угольные щетки - 1 комплект; Пылесборник - 1 шт; Шлифовальная лента - 1шт; Запасная шлифовальная лента - 1 шт; Направляющая рамка - 1 шт; Зажим - 2 шт
 - Фиксация клавиши включения
 - Пылесборник
 - Быстрый доступ к щеткам
 - Регулировка оборотов
 - Гарантия 24 мес.

Макс. Мощность (Вт)	Скорость ленты м/мин	Размер шлифовальной ленты (мм)
1100	120-380	76x533



- 2 шт. **AG919CP** **Sturm!**
- Меховая насадка - 1 шт
 - Регулировка оборотов
 - Быстрый доступ к щеткам
 - Фиксация клавиши включения
 - Плавный пуск
 - Гарантия 24 мес.

Макс. Мощность (Вт)	Диаметр диска (мм)	Обороты на холостом ходу (об/мин)	Длина сетевого кабеля м
1400	180	800-4200	2

ВИБРАЦИОННЫЕ ШЛИФОВАЛЬНЫЕ МАШИНЫ



- 6 шт. **OS8028** **Sturm!**
- Пылесборник - 1 шт; шлифовальная бумага - 1 шт.
 - Фиксация клавиши включения
 - Пылесборник
 - Подключение к пылесосу
 - Гарантия 24 мес.

Макс. Мощность (Вт)	Размер шлифпластины (мм)	Размер шлифбумаги	Обороты на холостом ходу (об/мин)	Амплитуда колебаний (мм)
300	187x90	235x90	11000	2



- 6 шт. **OS8035** **Sturm!**
- Пылесборник - 1 шт; шлифовальная бумага - 1 шт.
 - Регулировка оборотов
 - Фиксация клавиши включения
 - Пылесборник
 - Подключение к пылесосу
 - Алюминиевая подошва
 - Гарантия 24 мес.

Макс. Мощность (Вт)	Размер шлифпластины (мм)	Размер шлифбумаги	Обороты на холостом ходу (об/мин)	Амплитуда колебаний (мм)
350	230x115	230x115, 277x115	6000-11000	2



- 10 шт. **ПШМ-8030С** **Энергомаш**
- Пылесборник - 1 шт; шлифовальная бумага - 1 шт.
 - Фиксация клавиши включения
 - Пылесборник
 - Подключение к пылесосу
 - Алюминиевая подошва
 - Гарантия 24 мес.

Макс. Мощность (Вт)	Диаметр подошвы (мм)	Обороты на холостом ходу (об/мин)	Амплитуда колебаний (мм)
300	110x100	13000	2

ДЕРЕВООБРАБАТЫВАЮЩИЙ ИНСТРУМЕНТ

Данный инструмент представлен самыми востребованными группами, обладает запасом мощности и готовностью к выполнению поставленных перед ним задач.

Высокая производительность циркулярных пил позволяет работать даже с твердыми породами дерева. Лобзики помогут с минимальными затратами произвести прямой и фигурный рез практически любого листового материала.

Фрезеры незаменимы при столярных работах, связанных с получением фигурных поверхностей или декоративных элементов. Рубанками эффективно производить черновую и финальную обработку деревянных изделий.



РУБАНКИ

6 шт. P1090 Sturn!



Запасной ремень-1шт, мешок для сбора стружки - 1 шт

- Регулировка глубины строгания
- Защита от непреднамеренного пуска
- Фиксация клавиши включения
- Подключение к пылесосу
- Выборка четверти
- Гарантия 24 мес.

Макс. Мощность (Вт)	Ширина строгания (мм)	Обороты на холостом ходу	Размер ножа	Макс. глубина строгания
900	82	16000	82x5,8x13	3

4 шт. P1011 Sturn!



Параллельная направляющая - 1 шт, ножи - 2шт., запасные щетки - 1 комплект, запасной ремень - 1шт, гаечный ключ-1шт

- Регулировка глубины строгания
- Защита от непреднамеренного пуска
- Фиксация клавиши включения
- Подключение к пылесосу
- Выборка четверти
- Гарантия 24 мес.
- Выбор направления выброса стружки

Макс. Мощность (Вт)	Ширина строгания (мм)	Обороты на холостом ходу	Размер ножа	Макс. глубина строгания
1100	82	14000	82x5,8x13	3

4 шт. P1012N Sturn!



Параллельная направляющая-1 шт, переходник для подключения пылесоса-1шт, торцовочный ключ-1шт, запасные щетки-1 комплект, запасной ремень-1 шт, гаечный ключ-1 шт

- Регулировка глубины строгания
- Защита от непреднамеренного пуска
- Фиксация клавиши включения
- Подключение к пылесосу
- Выборка четверти
- Гарантия 24 мес.
- Выбор направления выброса стружки

Макс. Мощность (Вт)	Ширина строгания (мм)	Обороты на холостом ходу	Размер ножа	Макс. глубина строгания
1100	82	16500	82x5,8x13	3

2 шт. PY-10150 Энергомаш



Параллельная направляющая-1 шт, переходник для подключения пылесоса-1шт, торцовочный ключ-1шт, запасные щетки-1 комплект, запасной ремень-1 шт, гаечный ключ-1 шт

- Регулировка глубины строгания
- Защита от непреднамеренного пуска
- Фиксация клавиши включения
- Подключение к пылесосу
- Выборка четверти
- Возможность установки рабочей поверхностью вверх
- Гарантия 24 мес.
- Выбор направления выброса стружки

Макс. Мощность (Вт)	Ширина строгания (мм)	Обороты на холостом ходу	Размер ножа	Макс. глубина строгания
1500	110	15000	110x29x3	3,5

4 шт. P-1020 BauMaster



Параллельная направляющая - 1 компл, ограничитель глубины - 1 шт., дополнительный ремень - 1 шт., гаечный ключ - 1 шт., пылесборник - 1 шт.

- Регулировка глубины строгания
- Подключение к пылесосу
- Фиксация клавиши включения
- Гарантия 18 мес.
- Выборка четверти

Макс. Мощность (Вт)	Ширина строгания (мм)	Обороты на холостом ходу	Размер ножа	Макс. глубина строгания
1020	82	16000	82x5,8x13	2

ПИЛЫ ЦИРКУЛЯРНЫЕ



4 шт. **CS50186** **Sturm!**

- Ключ- 2шт., параллельная направляющая - 1шт, пильный диск-1 шт
- Расклинивающий нож
- Подключение к пылесосу
- Защита от непреднамеренного пуска
- Система выброса стружки
- Гарантия 24 мес.

Макс. Мощность (Вт)	Глубина пропила 90°(мм)	Глубина пропила 45°(мм)	Обороты на холостом ходу об/мин	Диаметр диска
1600	65	44	5000	185



2 шт. **CS50201** **Sturm!**

- Ключ- 2шт., параллельная направляющая - 1шт, пильный диск-1 шт
- Расклинивающий нож
- Подключение к пылесосу
- Защита от непреднамеренного пуска
- Система выброса стружки
- Возможность установки рабочей поверхностью вверх
- Гарантия 24 мес.

Макс. Мощность (Вт)	Глубина пропила 90°(мм)	Глубина пропила 45°(мм)	Обороты на холостом ходу об/мин	Диаметр диска
2000	65	45	5500	200



4 шт. **ЦП-50185А** **Энергомаш**

- Ключ- 2шт., параллельная направляющая - 1шт, пильный диск-1 шт
- Подключение к пылесосу
- Защита от непреднамеренного пуска
- Алюминиевая литая опора
- Система выброса стружки
- Гарантия 24 мес.

Макс. Мощность (Вт)	Глубина пропила 90°(мм)	Глубина пропила 45°(мм)	Обороты на холостом ходу об/мин	Диаметр диска
1600	65	44	5000	185



2 шт. **CS-50200** **BauMaster**

- Ключ- 2шт., параллельная направляющая - 1шт, пильный диск-1 шт, запасные щетки - 1 комплект
- Расклинивающий нож
- Подключение к пылесосу
- Защита от непреднамеренного пуска
- Система выброса стружки
- Возможность установки рабочей поверхностью вверх
- Гарантия 18 мес.

Макс. Мощность (Вт)	Глубина пропила 90°(мм)	Глубина пропила 45°(мм)	Обороты на холостом ходу об/мин	Диаметр диска
2500	60	45	5500	200

ПИЛА МИНИЦИРКУЛЯРНАЯ



4 шт. **CS5045MS** **Sturm!**

- Вольфрамовый высококачественный твердосплавный диск-1шт, диск из хромистой быстрорежущей инструментальной стали-1шт, алмазный диск 85 (мм)-1шт, алмазный диск 55 (мм)-1шт, дополнительный комплект щеток-1шт.
- Быстрый доступ к щеткам
- Индикатор защиты от перегрузки
- Подключение к пылесосу
- Блокировка шпинделя
- Плавный пуск
- Поставляется в удобном пластиковом кейсе
- Гарантия 24 мес.

Макс. Мощность (Вт)	Глубина пропила (мм)	Обороты на холостом ходу об/мин	диаметр диска (мм)	Длина сетевого кабеля (м)
450	27	4000	85,5	2

ПИЛА ДВУХДИСКОВАЯ



шт. **TC1312P** **Sturm!**

- Смазочный карандаш - 6 шт. Диск TCT - 2 шт. Дополнительная графитовая щётка - 1 пара. Вспомогательная рукоятка -1 шт. Торцовый ключ - 1 шт. Кейс 1 шт.
- Быстрый доступ к щеткам
- Поворотная задняя рукоятка
- Плавный пуск
- Поставляется в удобном пластиковом кейсе
- Гарантия 36 мес.

Макс. Мощность (Вт)	Глубина пропила (мм)	диаметр посадочного отверстия (мм)	Обороты на холостом ходу об/мин	диаметр диска (мм)	Длина сетевого кабеля (м)
1300	28	28,19 мм	5500	125	2

ФРЕЗЕРЫ

4 шт.

ER1120P **Sturm!**

- Гаечный ключ -2шт, направляющая втулка-1шт, прозрачный защитный кожух-1шт, цапга - 6мм;8мм, пылезастынный экран-1шт, прямая направляющая - 1шт, фиксатор направляющей - 1шт, контурная направляющая - 1шт, винт - 2шт, дополнительные щетки - 1 комплект.
- Регулировка оборотов
- Плавная настройка глубины фрезирования
- Подшипник NSK
- Быстрый доступ к щеткам
- Алюминиевая литая опора
- Подключение к пылесосу
- Константная электроника
- Плавный пуск
- Гарантия 36 мес.

Макс. Мощность (Вт)	Диаметр цапги (мм)	Обороты на холостом ходу об/мин	Рабочий ход фрез (мм)	Длина кабеля м
2000	6/8/12	5000-27000	53	2

4 шт.

ER111H **Sturm!**

- Параллельная направляющая-1 шт, ключ для цапги - 1 шт, комплект щеток - 1шт, переходник для пылесоса-1шт, центрирующая булавка-1шт
- Регулировка оборотов
- Плавная настройка глубины фрезирования
- Подключение к пылесосу
- Гарантия 24 мес.

Макс. Мощность (Вт)	Диаметр цапги (мм)	Обороты на холостом ходу об/мин	Рабочий ход фрез (мм)	Длина кабеля м
1200	6/8	8000-28000	55	2



4 шт. **ФР-11120** **Энергомаш**

■ Параллельная направляющая-1 шт, ключ для цанги - 1 шт, комплект щеток - 1шт, переходник для пылесоса-1шт, центрирующая булавка-1шт

- Регулировка оборотов
- Плавная настройка глубины фрезирования
- Подключение к пылесосу
- Кейс
- Гарантия 24 мес.

Макс. Мощность (Вт)	Диаметр цанги (мм)	Обороты на холстом ходу об/мин	Рабочий ход фрез (мм)	Длина кабеля м
1200	6/8	11500/34000	50	2



4 шт. **ФР-11171** **Энергомаш**

■ Параллельная направляющая-1шт, Ключ для цанги - 1шт, Комплект щеток-1шт, Переходник для пылесоса-1шт Направляющая пластина - 1шт*

- Регулировка оборотов
- Плавная настройка глубины фрезирования
- Быстрый доступ к щеткам
- AI
- Подключение к пылесосу
- Кейс
- Гарантия 24 мес.

Макс. Мощность (Вт)	Диаметр цанги (мм)	Обороты на холстом ходу об/мин	Рабочий ход фрез (мм)	Длина кабеля м
1700	6/8/12	6000-26000	48	2

ЭЛЕКТРОЛОБЗИКИ



6 шт. **JS4065Q** **Sturm!**

■ Ключ шестигранный-1 шт пилка - 1 шт , параллельная направляющая-1 шт

- Регулировка оборотов
- Защита от непреднамеренного пуска
- Подключение к пылесосу
- Подсветка рабочей зоны
- Регулировка угла наклона подошвы
- Быстрый захжим пилки
- Переключатель обдува рабочей поверхности
- Защитный экран
- Гарантия 24 мес.

Макс. Мощность (Вт)	Макс. Глубина пропила (дерево/метал) мм	обороты на холстом ходу об/мин	Количество ступеней маятникового хода	Длина сетевого кабеля (м)
650	80/8	800-3000	4	2



6 шт. **JS4090QM** **Sturm!**

■ Ключ шестигранный-1 шт, пилка - 1 шт , параллельная направляющая-1 шт

- Регулировка оборотов
- Защита от непреднамеренного пуска
- Подключение к пылесосу
- Подсветка рабочей зоны
- Регулировка угла наклона подошвы
- Быстрый захжим пилки
- Лазерный указатель
- AI
- Литая алюминиевая подошва
- Защитный экран
- Гарантия 24 мес.

Макс. Мощность (Вт)	Макс. Глубина пропила (дерево/метал) мм	обороты на холстом ходу об/мин	Количество ступеней маятникового хода	Длина сетевого кабеля (м)
900	100/10	800-3000	4	2



6 шт. **ЛБ-4090Б** **Энергомаш**

■ Ключ шестигранный-1 шт пилка - 1 шт ,графитовые щетки -1 комплект

- Регулировка оборотов
- Защита от непреднамеренного пуска
- Подключение к пылесосу
- Подсветка рабочей зоны
- Регулировка угла наклона подошвы
- Быстрый захжим пилки
- Индикатор питания
- Переключатель обдува рабочей поверхности
- AI
- Литая алюминиевая подошва
- Защитный экран
- Гарантия 24 мес.

Макс. Мощность (Вт)	Макс. Глубина пропила (дерево/метал) мм	обороты на холстом ходу об/мин	Количество ступеней маятникового хода	Длина сетевого кабеля (м)
900	100/10	800-3000	3	2



6 шт. **JS-4050E** **BauMaster**

■ Ключ шестигранный- 1 шт пилка - 1 шт ,графитовые щетки -1 комплект

- Регулировка оборотов
- Защита от непреднамеренного пуска
- Подключение к пылесосу
- Регулировка угла наклона подошвы
- Защитный экран
- Гарантия 18 мес.

Макс. Мощность (Вт)	Макс. Глубина пропила (дерево/метал) мм	обороты на холстом ходу об/мин	Количество ступеней маятникового хода	Длина сетевого кабеля (м)
500	55/6	500-3000	нет	2



6 шт. **JS-4065** **BauMaster**

■ Ключ шестигранный- 1 шт , пилка - 1 шт , параллельная направляющая-1 шт

- Регулировка оборотов
- Защита от непреднамеренного пуска
- Подключение к пылесосу
- Регулировка угла наклона подошвы
- Защитный экран
- Гарантия 18 мес.

Макс. Мощность (Вт)	Макс. Глубина пропила (дерево/метал) мм	обороты на холстом ходу об/мин	Количество ступеней маятникового хода	Длина сетевого кабеля (м)
650	70/8	500-3000	3	2

КРАСКОРАСПЫЛИТЕЛИ ЭЛЕКТРИЧЕСКИЕ

Краскораспылители электрические являются высокоэффективным инструментом, применяемым при окраске и нанесении различных составов на поверхности значительного размера.

В ассортименте присутствуют : компактные модели и модели с конструктивно выделенным компрессором ; а также модели, распыляющие наносимое вещество и переносящие его на обрабатываемую поверхность с помощью струи воздуха. Электрические краскораспылители ТМ "Sturm!", "Энергомаш" и "Baumaster" могут удовлетворить любые запросы мастера-отделочника как в бытовом , так и в профессиональном применении.



КРАСКОРАСПЫЛИТЕЛИ ЭЛЕКТРИЧЕСКИЕ

4 шт.

SG9641 •Sturm!



Вискозиметр - 1 шт, игла для чистки сопла - 1 шт

- Регулировка интенсивности распыления
- Регулировка форсунки
- Прорезиненная рукоятка
- Гарантия 24 мес.

Макс. Мощность (Вт)	Макс. Вязкость краски (DIN)	Объем бачка для краски	Производительность (мл/мин)	Диаметр форсунки (мм)	Длина кабеля
400	35	0,8 л	700	2,5	2

2 шт.

SG9645B •Sturm!



Вискозиметр - 1 шт, ремень - 1 шт

- Регулировка интенсивности распыления
- Регулировка форсунки
- Прорезиненная рукоятка
- Крепление к поясу
- Турбина
- Гарантия 24 мес.

Макс. Мощность (Вт)	Макс. Вязкость краски (DIN)	Объем бачка для краски	Производительность (мл/мин)	Диаметр форсунки (мм)	Длина кабеля
450	40	0,7 л	320	1,8	2

4 шт.

КП-96350 •Энергомаш



Вискозиметр - 1 шт, игла для чистки сопла - 1 шт

- Регулировка интенсивности распыления
- Регулировка форсунки
- Гарантия 24 мес.

Макс. Мощность (Вт)	Макс. Вязкость краски (DIN)	Объем бачка для краски	Производительность (мл/мин)	Диаметр форсунки (мм)	Длина кабеля
350	50	0,8 л	600	2,5	2

4 шт.

КП96400 •Энергомаш



Вискозиметр - 1 шт

- Регулировка интенсивности распыления
- Регулировка форсунки
- Прорезиненная рукоятка
- Гарантия 24 мес.

Макс. Мощность (Вт)	Макс. Вязкость краски (DIN)	Объем бачка для краски	Производительность (мл/мин)	Диаметр форсунки (мм)	Длина кабеля
400	30	0,7 л	280	1,8	2

2 шт.

КП9660P •Энергомаш



Вискозиметр - 1 шт, ремень - 1 шт

- Регулировка интенсивности распыления
- Регулировка форсунки
- Крепление к поясу
- Турбина
- Гарантия 24 мес.

Макс. Мощность (Вт)	Макс. Вязкость краски (DIN)	Объем бачка для краски	Производительность (мл/мин)	Диаметр форсунки (мм)	Длина кабеля
600	50	0,7 л	1100	2,6	2

5 шт.

SG-9615 •Baumaster



Вискозиметр - 1 шт, игла для чистки сопла - 1 шт

- Регулировка интенсивности распыления
- Прорезиненная рукоятка
- Гарантия 18 мес.

Макс. Мощность (Вт)	Макс. Вязкость краски (DIN)	Объем бачка для краски	Производительность (мл/мин)	Диаметр форсунки (мм)	Длина кабеля
150	30	0,8 л	260	0,8	2



ИНСТРУМЕНТ РАЗЛИЧНОГО НАЗНАЧЕНИЯ

Склеить детали из различных материалов, прогреть или расплавить, высушить, снять старую масляную краску с легкостью помогут клеевые пистолеты и технические фены. При устройстве современного водопровода или системы отопления невозможно обойтись без эффективного аппарата для сварки пластиковых труб.

ПИСТОЛЕТЫ ТЕРМОКЛЕЕВЫЕ

24 шт. **GG2460** **Sturm!**
 ■ Клеевой стержень - 2 шт, опорная скоба - 1 шт



Гарантия 24 мес.

Макс. Мощность (Вт)	Время нагрева (мин)	Диаметр стержня (мм)	Диаметр сопла (мм)	Скорость подачи клея (г/мин)
100	5-7	11,2	2	14

20шт. **КП-24800** **Энергомаш**
 ■ "Клеевой стержень - 2 шт, опорная скоба - 1 шт"



Гарантия 24 мес.

Макс. Мощность (Вт)	Время нагрева (мин)	Диаметр стержня (мм)	Диаметр сопла (мм)	Скорость подачи клея (г/мин)
200	5-7	11,2	2	16

24шт. **GG-2460** **BauMaster**
 ■ "Клеевой стержень - 2 шт, опорная скоба - 1 шт"



Гарантия 18 мес.

Макс. Мощность (Вт)	Время нагрева (мин)	Диаметр стержня (мм)	Диаметр сопла (мм)	Скорость подачи клея (г/мин)
160	3-5	7,2	2	8

АКСЕССУАРЫ ДЛЯ ПИСТОЛЕТОВ КЛЕЕВЫХ

Sturm!

Артикул	Диаметр стержня, мм	Длина стержня, мм	Количество в упаковке
7010-05-061S	7	150	6
7010-05-12S	11,2	200	12
7010-05-52S	11,2	200	52



7010-05-061S



7010-05-12S



7010-05-52S

АППАРАТЫ ДЛЯ СВАРКИ ПЛАСТИКОВЫХ ТРУБ

3 шт. **TW7225P** **Sturm!**
 ■ Устройство для резки - 1 шт, шестигранный гаечный ключ - 1 шт, Рулетка - 1 шт, Перчатки - 1 компл., Отвертка - 1 шт, Сварочные насадки - 6 шт.



PROFESSIONAL

- Индикатор питания
- Металлический кейс
- Плавная регулировка температуры
- Гарантия 36 мес.

Макс. Мощность (Вт)	Кол-во насадок в комплекте	Диаметр насадок мм	Время нагрева, мин	Температура нагрева, °С	Длина сетевого кабеля м
2500	6	20-25-32-40-50-63	15	50-300	2

6 шт. **TW-7220S** **BauMaster**
 ■ Отвертка - 1 шт, Сварочные насадки - 3 шт, шестигранный гаечный ключ - 1 шт



- Поставляется в удобном пластиковом кейсе
- Плавная регулировка температуры
- Гарантия 18 мес.

Макс. Мощность (Вт)	Кол-во насадок в комплекте	Диаметр насадок мм	Время нагрева, мин	Температура нагрева, °С	Длина сетевого кабеля м
2000	3	20-25-32	15	0-300	1,3

6 шт. **TW-7220** **BauMaster**
 ■ Отвертка - 1 шт, Сварочные насадки - 6 шт, шестигранный гаечный ключ - 1 шт



- Плавная регулировка температуры
- Металлический кейс
- Гарантия 18 мес.

Макс. Мощность (Вт)	Кол-во насадок в комплекте	Диаметр насадок мм	Время нагрева, мин	Температура нагрева, °С	Длина сетевого кабеля м
2000	6	20-25-32-40-50-63	15	0-300	1,3

АКСЕССУАРЫ ДЛЯ АППАРАТА СВАРКИ ПЛАСТИКОВЫХ ТРУБ



Sturml! TW7219-920 TW7219-925 TW7219-932

Артикул	Название	Размер, мм
TW7219-920	Головки для паяльника труб	20
TW7219-925	Головки для паяльника труб	25
TW7219-932	Головки для паяльника труб	32

ФЕНЫ ТЕХНИЧЕСКИЕ



6 шт. HG2003LK Sturml!

- Насадка - 5 шт, скребок - 1 шт
- 2 температурных режима
- Кейс
- Гарантия 24 мес.

Макс. Мощность (Вт)	Регулировка температуры (°C)	Регулировка воздушного потока л/мин	Длина сетевого кабеля м
2000	350/600	250/550	2



6 шт. HG2003LED Sturml!

- Насадка - 4 шт, скребок - 1 шт
- 2 температурных режима
- LED-индикаторы
- Автоотключение при перегреве
- Кейс
- Гарантия 24 мес.

Макс. Мощность (Вт)	Регулировка температуры (°C)	Регулировка воздушного потока л/мин	Длина сетевого кабеля м
2000	50-600	250/550	2



6 шт. HG2003LCD Sturml!

- Насадка - 4 шт, скребок - 1 шт
- 2 температурных режима
- Дисплей
- Кейс
- Гарантия 24 мес.

Макс. Мощность (Вт)	Регулировка температуры (°C)	Регулировка воздушного потока л/мин	Длина сетевого кабеля м
2000	50-600	120/550	2



6 шт. TP-20000 Energomash

- Насадка - 4 шт, скребок - 1 шт
- 2 температурных режима
- Кейс
- Гарантия 24 мес.

Макс. Мощность (Вт)	Регулировка температуры (°C)	Регулировка воздушного потока л/мин	Длина сетевого кабеля м
2000	350/550	300/500	2



6 шт. TP-20001 Energomash

- Насадка - 4 шт, скребок - 1 шт
- 3 температурных режима
- Кейс
- Гарантия 24 мес.

Макс. Мощность (Вт)	Регулировка температуры (°C)	Регулировка воздушного потока л/мин	Длина сетевого кабеля м
2000	60/350/550	300/500	2



6 шт. TP-20002 Energomash

- Насадка - 4 шт, скребок - 1 шт
- 3 температурных режима
- Кейс
- Гарантия 24 мес.

Макс. Мощность (Вт)	Регулировка температуры (°C)	Регулировка воздушного потока л/мин	Длина сетевого кабеля м
2000	80-600	350/500	2



10 шт. **HG-2000** BauMaster

Насадка - 4 шт, скребок - 1 шт

2 температурных режима

Гарантия 18 мес.

Макс. Мощность (Вт)	Регулировка температуры (°C)	Регулировка воздушного потока л/мин	Длина сетевого кабеля м
2000	300/600	250/500	2

МНОГОФУНКЦИОНАЛЬНАЯ МАШИНА



4 шт.

Регулировка оборотов

Плавный пуск

Поставляется в удобном пластиковом кейсе

Гарантия 24 мес.

Шестигранник - 1 шт, сегментная дисковая пила - 1 шт, биметаллическая пила - 1 шт, приспособление для полировки - 1 шт, комплект шкурки

MF5630C Stum!

Макс. Мощность (Вт)	Обороты на холостом ходу об/мин	Амплитуда колебаний (мм)	Длина кабеля (м)
300	15000-22000	3	2

АКСЕССУАРЫ ДЛЯ МФУ

Stum!

Артикул	Название	Размер, мм
MF5630C-501	Лезвие сегмент	88
MF5630C-502	Лезвие Би-метал	35
MF5630C-503	Насадка шлифовальная	90
MF5630C-998	Лезвие	35



MF5630C-501



MF5630C-502



MF5630C-503



MF5630C-998



MF5630C-8040

✳ Зернистость - 40



MF5630C-8060

✳ Зернистость - 60



MF5630C-8120

✳ Зернистость - 120



MF5630C-8180

✳ Зернистость - 180



MF5630C-8320

✳ Зернистость - 320

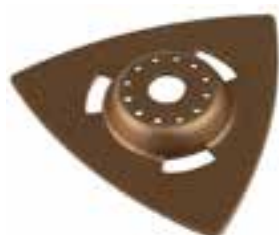

MF5630C-994



MF5630C-995



MF5630C-996

Stum!

Артикул	Название
MF5630C-994	Треугольный рашпиль
MF5630C-995	Сегментное лезвие
MF5630C-996	Алмазное сегмент лезвие

ПРОСЕЧНЫЕ НОЖНИЦЫ ПО МЕТАЛЛУ



PROFESSIONAL

5 шт.

- Фиксация клавиши включения
- Быстрый доступ к щеткам
- Гарантия 36 мес.

Щетки - 1 комплект, шестигранный ключ - 1 шт, гаечный ключ - 1 шт

ES9060P

Макс. Мощность (Вт)	обороты на холостом ходу об/мин	Максимальная толщина реза сталь/алюминий (мм)	Минимальный радиус резки (мм)	Длина кабеля (м)
600	2000	1,2/2,5	45	2

АКСЕССУАРЫ ДЛЯ ПРОСЕЧНЫХ НОЖНИЦ



ES9060P-3*



ES9060P-6*

Артикул	Название
ES9060P-3*	Нож для просечных ножниц
ES9060P-6*	Ударная игла для просечных ножниц

СТЕПЛЕР ЭЛЕКТРИЧЕСКИЙ



Гарантия 24 мес.

10 шт.

ET4516

Тип скоб	Ширина скоб (мм)	Длина гвоздей (мм)	Высота скобы мм	Число ударов уд/мин	Длина кабеля (м)
140	10,6	14-16	6-16	20	1,8

АКСЕССУАРЫ ДЛЯ СТЕПЛЕРА



1000 шт.

1071-03-06 **1071-03-08** **1071-03-10** **1071-03-14**

Артикул	Название	Тип	Кол-во в упаковке, шт	Высота, мм	Ширина, мм	Толщина, мм
1071-03-06	Скобы для степлера	140	1000	6	11,3	1,2
1071-03-08	Скобы для степлера	140	1000	8	11,3	1,2
1071-03-10	Скобы для степлера	140	1000	10	11,3	1,2
1071-03-14	Скобы для степлера	140	1000	14	11,3	1,2

ПЫЛЕСОСЫ



Регулировка мощности всасывания

1 шт.

Розетка для подключения электроинструментов

Металлический бак

Гарантия 24 мес.

ПП-72016

Круглая щетка для пыли - 1 шт. Плоская всасывающая насадка - 1 шт. Всасывающая щетка для пола - 1 шт. Матерчатый фильтр - 2 шт. Бумажный мешочный фильтр - 3 шт. Дополнительный шланговый штуцер - 1 шт. Нержавеющая телескопическая трубка - 1 шт. Шланг - 2 метра

Потребляемая мощность (Вт)	Поток воздуха (л/с)	Объем бака (л)	Тип уборки	Разрежение (кПа)	Длина воздушно-го шланга м	Длина сетевого кабеля, м
1600	40	20	влажная / сухая	16	2	4



Регулировка мощности всасывания

1 шт.

ПП-72030

Энергомаш

Розетка для подключения электроинструментов

Металлический бак

Гарантия 24 мес.

Круглая щётка для пыли – 1 шт. Плоская всасывающая насадка – 1 шт. Всасывающая щетка для пола – 1 шт. Матерчатый фильтр – 2 шт. Бумажный мешочный фильтр – 3 шт. Дополнительный шланговый штуцер – 1 шт. Нержавеющая телескопическая трубка – 1 шт. Шланг – 2 метра

Потребляемая мощность (Вт)	Поток воздуха (л/с)	Объём бака (л)	Тип уборки	Разрежение (кПа)	Длина воздушного шланга м	Длина сетевого кабеля, м
1600	40	30	влажная / сухая	16	2	4



Розетка для подключения электроинструментов

1 шт.

VC-7220

БauMaster

Металлический бак

Гарантия 18 мес.

Шланг (1 шт.), Колесо (4 шт.), Щетка для пола (1 шт.), Щелевая насадка (1 шт.), Пластиковая трубка (2 шт.), Бумажный пылесборник (3 шт.) НЕРА фильтр (установлен) 1 шт., Инструкция по эксплуатации (1 шт.)

Потребляемая мощность (Вт)	Поток воздуха (л/с)	Объём бака (л)	Тип уборки	Разрежение (кПа)	Длина воздушного шланга м	Длина сетевого кабеля, м
2000	40	20	влажная / сухая	18	1,5	3,5

АКСЕССУАРЫ ДЛЯ ПЫЛЕСОСОВ



ПП-02

Плоская насадка для пылесоса



ПП-03

Щётка пылевая для пылесоса



ПП-04

Шланг для пылесоса d=32мм



ПП-06

Труба телескопическая для пылесоса d=32мм



ПП-07

Щётка для пола d=32мм



ПП-09

Фильтр матерчатый для пылесоса



ПП-72016

Мешок для пылесоса 20л 5шт.



ПП-72030

Мешок для пылесоса 30л 5шт.

СТАНКИ

Станочная группа ТМ "Sturm!", "Енепромаш" и "Baumaster" представлена наиболее популярными видами оборудования - настольные универсальные сверлильные станки; специальные станки для быстрой и качественной заточки пильных цепей; станки для эффективной заточки спиральных сверл; отрезные машины по металлу; незаменимые для быстрой и точной работы с багетом или паркетом торцовочные пилы; рейсмусовые станки, позволяющие получить серию деревянных заготовок, калиброванных по толщине; и также электрические плиткорезы, позволяющие производить быстрый и точный рез отделочной плитки.

Все станки имеют надежную конструкцию и обладают повышенной жесткостью.

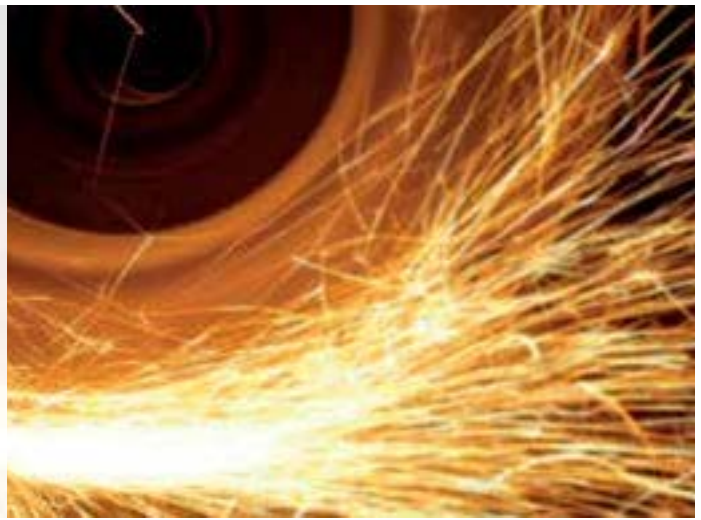

СВЕРЛИЛЬНЫЕ СТАНКИ



BD7037

Sturm!

1 шт.

Ключ для патрона - 1 шт, пластиковая защита на патрон - 1 шт, тиски - 1 шт

Патрон 13 мм

Гарантия 24 мес.



BD7045

Sturm!

1 шт.

Ключ для патрона - 1 шт, пластиковая защита на патрон - 1 шт, тиски - 1 шт*

Патрон 16 мм

Гарантия 24 мес.

Макс. Мощность (Вт)	Обороты на холостом ходу (об/мин)	Тип двигателя	Количество скоростей	Размер стола
370	600-2600	Асинхронный	5	160X160

Макс. Мощность (Вт)	Обороты на холостом ходу (об/мин)	Тип двигателя	Количество скоростей	Размер стола
450	280-2350	Асинхронный	9	170x170



BD7050

Sturm!

1 шт.

Ключ для патрона - 1 шт, пластиковая защита на патрон - 1 шт, тиски - 1 шт

Патрон 16 мм

Гарантия 24 мес.

Макс. Мощность (Вт)	Обороты на холостом ходу (об/мин)	Тип двигателя	Количество скоростей	Размер стола
500	220-2600	Асинхронный	12	170x170



ТОЧИЛЬНО-ШЛИФОВАЛЬНЫЕ СТАНКИ

1 шт.



BG6012L •Sturm!

■ Искроуловитель с винтами - 2 комплекта, переходник на другой посадочный диаметр - 1 шт, упорная подставка - 2 комплекта

- Искроуловитель
- Подсветка
- Защита выключателя от пыли
- Гарантия 24 мес.

Макс. Мощность (Вт)	Диаметр диска (мм)	Обороты на холостом ходу (об/мин)	Длина кабеля м	Зернистость дисков
230	125	2950	1,5	60/36

1 шт.



BG6015L •Sturm!

■ Искроуловитель с винтами - 2 комплекта, переходник на другой посадочный диаметр - 1 шт, упорная подставка - 2 комплекта

- Искроуловитель
- Подсветка
- Защита выключателя от пыли
- Гарантия 24 мес.

Макс. Мощность (Вт)	Диаметр диска (мм)	Обороты на холостом ходу (об/мин)	Длина кабеля м	Зернистость дисков
250	150	2950	1,5	60/36

1 шт.



BG6020L •Sturm!

■ Искроуловитель с винтами - 2 комплекта, переходник на другой посадочный диаметр - 1 шт, упорная подставка - 2 комплекта

- Искроуловитель
- Подсветка
- Защита выключателя от пыли
- Гарантия 24 мес.

Макс. Мощность (Вт)	Диаметр диска (мм)	Обороты на холостом ходу (об/мин)	Длина кабеля м	Зернистость дисков
400	200	2950	1,5	60/36

1 шт.



BG6022A •Sturm!

■ Искроуловитель с винтами - 2 комплекта, переходник на другой посадочный диаметр - 1 шт, упорная подставка - 2 комплекта

- Влажное шлифование
- Искроуловитель
- Защита выключателя от пыли
- Гарантия 24 мес.

Макс. Мощность (Вт)	Диаметр диска (мм)	Обороты на холостом ходу (об/мин)	Длина кабеля м	Зернистость дисков
400	150/200	2950	1,5	60/36

1 шт.



BG60251 •Sturm!

■ Искроуловитель с винтами - 2 комплекта, переходник на другой посадочный диаметр - 1 шт, упорная подставка - 2 комплекта

- Искроуловитель
- Защита выключателя от пыли
- Гарантия 24 мес.

Макс. Мощность (Вт)	Диаметр диска (мм)	Обороты на холостом ходу (об/мин)	Длина кабеля м	Зернистость дисков
800	250	2950	1,5	60/36

1 шт.



TC-60127 •Energomash

■ Искроуловитель с винтами - 2 комплекта, переходник на другой посадочный диаметр - 1 шт, упорная подставка - 2 комплекта

- Искроуловитель
- Защита выключателя от пыли
- Гарантия 24 мес.

Макс. Мощность (Вт)	Диаметр диска (мм)	Обороты на холостом ходу (об/мин)	Длина кабеля м	Зернистость дисков
230	125	2950	1,5	60/36

1 шт.



TC-60152 •Energomash

■ Искроуловитель с винтами - 2 комплекта, переходник на другой посадочный диаметр - 1 шт, упорная подставка - 2 комплекта

- Искроуловитель
- Защита выключателя от пыли
- Гарантия 24 мес.

Макс. Мощность (Вт)	Диаметр диска (мм)	Обороты на холостом ходу (об/мин)	Длина кабеля м	Зернистость дисков
280	150	2950	1,5	60/36

1 шт.



TC-60176 •Energomash

■ Искроуловитель с винтами - 2 комплекта, переходник на другой посадочный диаметр - 1 шт, упорная подставка - 2 комплекта

- Искроуловитель
- Защита выключателя от пыли
- Гарантия 24 мес.

Макс. Мощность (Вт)	Диаметр диска (мм)	Обороты на холостом ходу (об/мин)	Длина кабеля м	Зернистость дисков
400	175	2950	1,5	60/36

1 шт.



TC-60202 Энергомаш

Искроуловитель с винтами - 2 комплекта, переходник на другой посадочный диаметр - 1 шт., упорная подставка - 2 комплекта

- Искроуловитель
- Защита выключателя от пыли
- Гарантия 24 мес.

Макс. Мощность (Вт)	Диаметр диска (мм)	Обороты на холостом ходу (об/мин)	Длина кабеля м	Зернистость дисков
400	200	2950	1,5	60/36

1 шт.



BG-60125 BauMaster

Искроуловитель с винтами - 2 комплекта, переходник на другой посадочный диаметр - 1 шт., упорная подставка - 2 комплекта

- Искроуловитель
- Защита выключателя от пыли
- Гарантия 18 мес.

Макс. Мощность (Вт)	Диаметр диска (мм)	Обороты на холостом ходу (об/мин)	Длина кабеля м	Зернистость дисков
180	125	2950	1,5	60/36

1 шт.



BG-60150 BauMaster

Искроуловитель с винтами - 2 комплекта, переходник на другой посадочный диаметр - 1 шт., упорная подставка - 2 комплекта

- Искроуловитель
- Защита выключателя от пыли
- Гарантия 18 мес.

Макс. Мощность (Вт)	Диаметр диска (мм)	Обороты на холостом ходу (об/мин)	Длина кабеля м	Зернистость дисков
200	150	2950	1,5	60/36

1 шт.



BG-60200 BauMaster

Искроуловитель с винтами - 2 комплекта, переходник на другой посадочный диаметр - 1 шт., упорная подставка - 2 комплекта

- Искроуловитель
- Защита выключателя от пыли
- Гарантия 18 мес.

Макс. Мощность (Вт)	Диаметр диска (мм)	Обороты на холостом ходу (об/мин)	Длина кабеля м	Зернистость дисков
300	200	2950	1,5	60/36

СПЕЦИАЛИЗИРОВАННЫЕ ЗАТОЧНЫЕ СТАНКИ (СВЕРЛА, ЦЕПИ)

8 шт.



BG6017S Sturm!

- Диаметр сверл 3-10
- Безщеточный двигатель
- Гарантия 24 мес.

Потребляемая мощность (Вт)	Диаметр диска (мм)	Обороты на холостом ходу (об/мин)	Длина кабеля м
70	58	1500	2

шт.



BG60180 Sturm!

- Диаметр сверл 3-12
- Безщеточный двигатель
- Гарантия 24 мес.

Макс. Мощность (Вт)	Диаметр диска (мм)	Обороты на холостом ходу (об/мин)	Длина кабеля м
180	72.1	1350	2

6 шт.



BG60016 Sturm!

Гаечный ключ - 2шт, гранный ключ - 2шт, болт с гайкой и шайбой - 2шт, дополнительный комплект щеток,

- Искроуловитель
- Крепление к столу
- Литая опора
- Угол заточки +/- 30 градусов
- Гарантия 24 мес.

Потребляемая мощность (Вт)	Диаметр диска (мм)	Обороты на холостом ходу (об/мин)	Длина кабеля м
160	100	3000	2

6 шт.



BG60075 Sturm!

Гибкий вал - 1шт, защитный щиток - 1 шт, угольные щетки - 1 комплект, ключ - 3 шт

- Искроуловитель
- Гибкий вал
- Регулировка скорости
- Гарантия 24 мес.

Потребляемая мощность (Вт)	Диаметр диска (мм)	Обороты на холостом ходу (об/мин)	Длина кабеля м
140	75	0-10000	1,8

6 шт.



BG6060 • **Sturm!**

■ Ручка, блок зажима, крепежный болт, регулировочный винт, гайка

- Искроуловитель
- Крепление к столу
- Литая опора
- Гарантия 24 мес.

Потребляемая мощность (Вт)	Диаметр диска (мм)	Обороты на холостом ходу (об/мин)	Длина кабеля м
600	104	5000	2

6 шт.



TC-6055 • **Энергомаш**

■ Двухсторонний гаечный ключ, двухсторонняя отвертка, стопорный штифт

- Искроуловитель
- Крепление к столу
- Гарантия 24 мес.

Потребляемая мощность (Вт)	Диаметр диска (мм)	Обороты на холостом ходу (об/мин)	Длина кабеля м
550	100	7500	2

4 шт.



BG6010SF • **Sturm!**

■ Блок заточки свёрел, блок заточки ножей и ножниц, блок заточки стамесок, зубил и лезвий.

- Заточка сверл, ножниц, ножей
- Гибкий вал
- Безщеточный двигатель
- Гарантия 24 мес.

Потребляемая мощность (Вт)	Диаметр диска (мм)	Обороты на холостом ходу (об/мин)	Длина кабеля м
100	49,3	6700	1,9

4 шт.



TC-6010C • **Энергомаш**

■ Блок заточки свёрел, блок заточки ножей и ножниц, блок заточки стамесок, зубил и лезвий.

- Заточка сверл, ножниц, ножей
- Безщеточный двигатель
- Гарантия 24 мес.

Потребляемая мощность (Вт)	Диаметр диска (мм)	Обороты на холостом ходу (об/мин)	Длина кабеля м
100	49,3	6700	1,9

ОТРЕЗНЫЕ ПИЛЫ

1 шт.



CF7324 • **Sturm!**

- Быстрый доступ к щеткам
- Наклон диска
- Блокировка шпинделя
- Гарантия 24 мес.

■ Гаечный ключ - 1 шт., угольные щетки - 1 комплект

Макс. Мощность (Вт)	Обороты на холостом ходу (об/мин)	Диаметр диска (мм)	Глубина пропила (мм)
2400	4000	335	120

ТОРЦОВОЧНЫЕ ПИЛЫ

2 шт.



MS5521 • **Sturm!**

■ Струбцина - 1 шт, пылесборник - 1 шт, шестигранник - 1 шт, батарейки - 2шт, дополнительный комплект щеток - 1 шт.

- Быстрый доступ к щеткам
- Плавный пуск
- Подключение к пылесосу
- Блокировка шпинделя
- Гарантия 24 мес.

Потребляемая мощность (Вт)	Обороты на холостом ходу (об/мин)	Диаметр диска (мм)	Глубина пропила (мм)	Максимальная длина протяжки (мм)
1400	5000	210	50	нет

2 шт.



MS5525S • **Sturm!**

■ Пылесборник - 1шт, шестигранный ключ - 1шт, рабочий зажим - 1шт, угольные щетки - 1 комплект, батарейки - 2шт.

- Протяжный механизм
- Быстрый доступ к щеткам
- Подключение к пылесосу
- Блокировка шпинделя
- Гарантия 24 мес.
- Лазерный указатель

Потребляемая мощность (Вт)	Обороты на холостом ходу (об/мин)	Диаметр диска (мм)	Глубина пропила (мм)	Максимальная длина протяжки (мм)
2200	4800	255	75	430

СТАНКИ РЕЙСМУСОВЫЕ

1 шт.

TH14203

Sturm!

1 шт.

PC-14330

Энергомаш

1 шт.

TH-14305

BauMaster



PROFESSIONAL

■ Регулировочный механизм выступа ножей-1 шт, рождовый ключ-1 шт, восьмигранник - шт, переходник для пылесоса -1 шт

Гарантия 36 мес.

Потребляемая мощность (Вт)	тип передачи	скорость движения м/мин	Макс. Глубина строгания, мм	Макс. Ширина заготовки, мм	Толщина заготовки, мм	Обороты на холостом ходу (об/мин)
1700	ременная	9	2	318	5-153	10000



■ Стержень регулировочного механизма выступа ножей -1шт , ручка регулирования глубины - 1шт , торцовочный ключ - 1шт , резиновые ножи - 4 шт , гаечный ключ - 1шт

Гарантия 24 мес.

Потребляемая мощность (Вт)	тип передачи	скорость движения м/мин	Макс. Глубина строгания, мм	Макс. Ширина заготовки, мм	Толщина заготовки, мм	Обороты на холостом ходу (об/мин)
2000	ременная	6	3	330	6-210	8000



■ Стержень регулировочного механизма выступа ножей -1шт , ручка регулирования глубины - 1шт , торцовочный ключ - 1шт , резиновые ножи - 4 шт , гаечный ключ - 1шт

Гарантия 18 мес.

Потребляемая мощность (Вт)	тип передачи	скорость движения м/мин	Макс. Глубина строгания, мм	Макс. Ширина заготовки, мм	Толщина заготовки, мм	Обороты на холостом ходу (об/мин)
2000	ременная	6	3	305	6-160	8000

ПЛИТКОРЕЗНЫЕ СТАНКИ

1 шт.

TC9819L

Sturm!

1 шт.

TC9820L

Sturm!



■ Ключ - 2шт, прямая направляющая - 1 шт, защитный кожух-1шт, распорный клин-1шт, прямоугольная направляющая-1шт, шайба-1шт, диск- 1шт, резиновая прокладка-1шт .

Размер рабочего стола 395x385

Водяное охлаждение

Гарантия 24 мес.

Потребляемая мощность (Вт)	Диаметр диска (мм)	Обороты на холостом ходу (об/мин)	Диаметр посадочного отверстия	Глубина реза под углом 90 градусов (мм)
800	180	2950	22,2	36



■ Ключ - 2шт, прямая направляющая - 1 шт, защитный кожух-1шт, распорный клин-1шт, прямоугольная направляющая-1шт, шайба-1шт, диск- 1шт, резиновая прокладка-1шт .

Размер рабочего стола 500x400

Водяное охлаждение

Гарантия 24 мес.

Потребляемая мощность (Вт)	Диаметр диска (мм)	Обороты на холостом ходу (об/мин)	Диаметр посадочного отверстия	Глубина реза под углом 90 градусов (мм)
1000	200	2950	22,2	41

1 шт.

TC9821U

Sturm!

1 шт.

TC9822U

Sturm!



■ Рейка угла откоса -1 комплект, гаечный ключ- 2шт, стойка с резиновым ковриком -4шт, пробки для емкости воды - 1шт, фиксирующие ручки для стоек-4шт

Размер рабочего стола 890x394

Водяное охлаждение

Гарантия 24 мес.

Потребляемая мощность (Вт)	Диаметр диска (мм)	Обороты на холостом ходу (об/мин)	Диаметр посадочного отверстия	Глубина реза под углом 90 градусов (мм)	Максимальная длина реза (мм)
1200	200	2950	25,4	36	620



■ Рейка угла откоса -1 комплект, гаечный ключ- 2шт, стойка с резиновым ковриком -4шт, пробки для емкости воды - 1шт, фиксирующие ручки для стоек-4шт

Размер рабочего стола 1170x394

Водяное охлаждение

Гарантия 24 мес.





Потребляемая мощность (Вт)	Диаметр диска (мм)	Обороты на холостом ходу (об/мин)	Диаметр посадочного отверстия	Глубина реза под углом 90 градусов (мм)	Максимальная длина реза (мм)
1200	230	2950	25,4	48	920

1 шт.



TC9823U **Sturm!**

Рейка угла откоса - 1 комплект, гаечный ключ - 2шт, стойка с резиновым ковриком - 4шт, пробки для емкости воды - 1шт, фиксирующие ручки для стоек - 4шт

-  Размер рабочего стола 1060x468
-  Прорезиненная поверхность рабчного стола
-  Водяное охлаждение
-  Гарантия 24 мес.



Потребляемая мощность (Вт)	Диаметр диска (мм)	Обороты на холостом ходу (об/мин)	Диаметр посадочного отверстия	Глубина реза под углом 90 градусов (мм)	Максимальная длина реза (мм)
1400	250	2950	25,4	55	1020

1 шт.



TC-9816L **BauMaster**

Ключ - 2шт, прямая направляющая - 1 шт, защитный кожух - 1шт, распорный клин - 1шт, прямоугольная направляющая - 1шт, шайба - 1шт, диск - 1шт, резиновая прокладка - 1шт.

-  Размер рабочего стола 330x360
-  Водяное охлаждение
-  Гарантия 24 мес.

Потребляемая мощность (Вт)	Диаметр диска (мм)	Обороты на холостом ходу (об/мин)	Диаметр посадочного отверстия	Глубина реза под углом 90 градусов (мм)
600	180	2950	22,2	34

ВИБРОМАШИНЫ

1 шт.



BV-71101 **Энергомаш**

 Экцентровый вибратор

Мощность, Вт	Скорость холостого хода, об/мин	Диаметр вибробулавы, см	Длина вала, м
1 000	4 000	35	1

1 шт.



BV-71115 **Энергомаш**

 Экцентровый вибратор

Мощность, Вт	Скорость холостого хода, об/мин	Диаметр вибробулавы, см	Длина вала, м
1 000	4 000	35	1,5

1 шт.



BV-71200 **Энергомаш**

 Маятниковый вибратор

Мощность, Вт	Скорость холостого хода, об/мин	Диаметр вибробулавы, см	Длина вала, м
2 000	18 000	38	4

1 шт.



BV-71201 **Энергомаш**

 Экцентровый вибратор

Мощность, Вт	Скорость холостого хода, об/мин	Диаметр вибробулавы, см	Длина вала, м
2 000	4 050	51	3

ТЕЛЬФЕРЫ ЭЛЕКТРИЧЕСКИЕ

1 шт.



EH72201 **Sturm!**

 Предел на разрыв троса 1870 Н/мм²

 Защита IP54

 Аварийный выключатель

 Класс изоляции В

 Настраиваемый ограничитель высоты подъема

 Гарантия 24 мес.

Мощность, Вт	Максимальная высота подъема / скорость без блока, м / м/с	Максимальная высота подъема / скорость с блока, м / м/с	Грузоподъемность с блоком	Грузоподъемность без блока
1200	230	2950	25,4	48

1 шт.



EH72401 **Sturm!**

- Предел на разрыв троса 1870 Н/мм²
- Защита IP54
- Аварийный выключатель
- Класс изоляции В
- Настраиваемый ограничитель высоты подъема
- Гарантия 24 мес.

Мощность, Вт	Максимальная высота подъема/ скорость с блоком, м / м/с	Максимальная высота подъема / скорость без блока, м / м/с	Грузоподъемность с блоком	Грузоподъемность без блока
1050	6/4	12/8	500	250

1 шт.



EH72101 **Sturm!**

- Предел на разрыв троса 1870 Н/мм²
- Защита IP54
- Аварийный выключатель
- Класс изоляции В
- Настраиваемый ограничитель высоты подъема
- Гарантия 24 мес.

Мощность, Вт	Максимальная высота подъема/ скорость с блоком, м / м/с	Максимальная высота подъема / скорость без блока, м / м/с	Грузоподъемность с блоком	Грузоподъемность без блока
1800	9/4	18/8	1000	500

1 шт.



EH72421 **Sturm!**

- Каретка
- Защита IP54
- Гарантия 24 мес.
- Предел на разрыв троса 1870 Н/мм²
- Настраиваемый ограничитель высоты подъема
- Аварийный выключатель
- Класс изоляции В

Мощность, Вт	Максимальная высота подъема/ скорость с блоком, м / м/с	Максимальная высота подъема / скорость без блока, м / м/с	Грузоподъемность с блоком	Грузоподъемность без блока
1050	6/4	12/8	500	250

1 шт.



EH72121 **Sturm!**

- Каретка
- Защита IP54
- Гарантия 24 мес.
- Предел на разрыв троса 1870 Н/мм²
- Настраиваемый ограничитель высоты подъема
- Аварийный выключатель
- Класс изоляции В







Мощность, Вт	Максимальная высота подъема/ скорость с блоком, м / м/с	Максимальная высота подъема / скорость без блока, м / м/с	Грузоподъемность с блоком	Грузоподъемность без блока
1800	9/4	18/8	1000	500

МУЛЬТИМЕТРЫ

1 шт.



MM12011 •Sturm!





-  ЖК дисплей
-  Звуковая индикация
-  hFE транзисторов
-  Прозвонка цепи со звуковой индикацией
-  Проверка диодов
-  Проверка P-N-P и N-P-N переходов

Диапазон измерений постоянного напряжения, В	Диапазон измерений переменного напряжения, В	Диапазон измерений переменного тока, А	Диапазон измерений сопротивления, МОм	Диапазон измерений температуры, °С	Частота, кГц	Измерение емкости конденсаторов, мкФ
0-1000	0-750	0-20	0-200	-40 - 1000	0-200	0-200

1 шт.



MM12031 •Sturm!

-  ЖК дисплей
-  Прозвонка цепи со звуковой индикацией
-  Проверка диодов
-  Запоминание измерений
-  Звуковая индикация

Диапазон измерений постоянного напряжения, В	Диапазон измерений переменного напряжения, В	Диапазон измерений переменного тока, А	Диапазон измерений сопротивления, МОм	Частота, кГц	Измерение емкости конденсаторов, мкФ
0-600	0-600	0-0,4	0-40	0-100	0-100

1 шт.



MM1204 •Sturm!

-  ЖК дисплей
-  Прозвонка цепи со звуковой индикацией
-  hFE транзисторов
-  Проверка P-N-P и N-P-N переходов
-  Проверка диодов
-  Генератор прямоугольных импульсов
-  Звуковая индикация

Диапазон измерений постоянного напряжения, В	Диапазон измерений переменного напряжения, В	Диапазон измерений переменного тока, А	Диапазон измерений сопротивления, МОм
0-1000	0-750	0-10	0-200

ЛАЗЕРНЫЕ ДАЛЬНОМЕРЫ

1 шт.



DL1040 •Sturm!

-  ЖК дисплей
-  Автоматическое отключение прибора 3 мин
-  Запоминание измерений 20
-  Измерение площади и объема
-  Автоматическое отключение лазера 3 сек

Диапазон измерений, м	Погрешность измерений	Температура эксплуатации, °С	Питание
0,05-40	±2 м/м	0-40	AAA 2x1,5 В

1 шт.



DL1060 •Sturm!

-  ЖК дисплей
-  Измерение угла наклона
-  Запоминание измерений 20
-  Автоматическое отключение прибора 3 мин
-  Автоматическое отключение лазера 3 сек
-  Подсветка
-  Измерение площади и объема

Диапазон измерений, м	Погрешность измерений	Температура эксплуатации, °С	Питание
0,05-60	±2 м/м	0-40	AAA 2x1,5 В

ТОКОВЫЕ КЛЕЩИ

1 шт.



MM12021 •Sturm!

-  ЖК дисплей
-  Индикатор низкого заряда батареи
-  Запоминание измерений

Максимальный диаметр проводника, мм	Диапазон измерений постоянного напряжения, В	Диапазон измерений переменного напряжения, В	Диапазон измерений переменного тока, А	Диапазон измерений сопротивления, МОм
30	0-600	0-600	0-600	0-2

СВАРОЧНЫЕ ИНВЕРТОРЫ MMA

Компания предлагает сварочные аппараты для электродуговой и полуавтоматической сварки.

Современные компоненты и схемотехнические решения на базе IGBT-модулей 5-го поколения, продуманная система вентиляции и наличие функции «Горячий старт», «Форсаж дуги», «Антиприлипание» делают эти аппараты не только надежными, но и чрезвычайно удобными в работе даже для начинающего сварщика.

Аппараты могут работать при пониженном напряжении питания, что делает их применимыми в удаленных районах с нестабильным энергообеспечением. В ассортименте присутствуют современные автоматические маски сварщика.



СВАРОЧНЫЕ ИНВЕРТОРЫ



AW971235 **•Sump!**

■ Электрододержатель с кабелем - 1 шт, клемма "масса" - 1 шт, щетка-молоток - 1 шт, инструкция по эксплуатации - 1 шт

- Hot start
- Antistick
- Arc force
- Touch start
- Защита от короткого замыкания
- Цифровое табло
- Плавная регулировка сварочного тока
- Гарантия 36 мес.

Макс. Мощность (кВА)	Диапазон регулирования сварочного тока, А	Продолжительность включения	Длина кабеля электрододержателя/ клеммы "масса", м
7,0	20 - 235	235 А - 80%	3/2



AW971255 **•Sump!**

■ Электрододержатель с кабелем - 1 шт, клемма "масса" - 1 шт, щетка-молоток - 1 шт, инструкция по эксплуатации - 1 шт

- Hot start
- Antistick
- Arc force
- Touch start
- Защита от короткого замыкания
- Цифровое табло
- Плавная регулировка сварочного тока
- Гарантия 36 мес.

Макс. Мощность (кВА)	Диапазон регулирования сварочного тока, А	Продолжительность включения	Длина кабеля электрододержателя/ клеммы "масса", м
7,7	20 - 255	255 А - 80%	3/2



AW971275 **•Sump!**

■ Электрододержатель с кабелем - 1 шт, клемма "масса" - 1 шт, щетка-молоток - 1 шт, инструкция по эксплуатации - 1 шт

- Hot start
- Antistick
- Arc force
- Touch start
- Защита от короткого замыкания
- Цифровое табло
- Плавная регулировка сварочного тока
- Гарантия 36 мес.

Макс. Мощность (кВА)	Диапазон регулирования сварочного тока, А	Продолжительность включения	Длина кабеля электрододержателя/ клеммы "масса", м
8,5	20 - 275	275 А - 80%	3/2



AW971235D **•Sump!**

■ Электрододержатель с кабелем - 1 шт, клемма "масса" - 1 шт, щетка-молоток - 1 шт, инструкция по эксплуатации - 1 шт

- Hot start
- Antistick
- Arc force
- Защита от короткого замыкания
- Цифровое табло
- Плавная регулировка сварочного тока
- Гарантия 36 мес.

Макс. Мощность (кВА)	Диапазон регулирования сварочного тока, А	Продолжительность включения	Длина кабеля электрододержателя/ клеммы "масса", м
7,0	20 - 235	235 А - 80%	3/2



AW971255D **•Sump!**

■ Электрододержатель с кабелем - 1 шт, клемма "масса" - 1 шт, щетка-молоток - 1 шт, инструкция по эксплуатации - 1 шт

- Hot start
- Antistick
- Arc force
- Защита от короткого замыкания
- Цифровое табло
- Плавная регулировка сварочного тока
- Гарантия 36 мес.

Макс. Мощность (кВА)	Диапазон регулирования сварочного тока, А	Продолжительность включения	Длина кабеля электрододержателя/ клеммы "масса", м
7,7	20 - 255	255 А - 80%	3/2



AW971275D **•Sump!**

■ Электрододержатель с кабелем - 1 шт, клемма "масса" - 1 шт, щетка-молоток - 1 шт, инструкция по эксплуатации - 1 шт

- Hot start
- Antistick
- Arc force
- Защита от короткого замыкания
- Цифровое табло
- Плавная регулировка сварочного тока
- Гарантия 36 мес.

Макс. Мощность (кВА)	Диапазон регулирования сварочного тока, А	Продолжительность включения	Длина кабеля электрододержателя/ клеммы "масса", м
8,5	20 - 275	275 А - 80%	3/2





PROFESSIONAL

AW97I255C •Sturm!

■ Электрододержатель с кабелем - 1 шт, клемма "масса" - 1 шт, щетка-молоток - 1 шт, инструкция по эксплуатации - 1 шт

- Hot start
- Antistick
- Arc force
- Touch start
- Цифровое табло
- Защита от короткого замыкания
- Плавная регулировка сварочного тока
- Кейс
- Гарантия 36 мес.

Макс. Мощность (кВА)	Диапазон регулирования сварочного тока, А	Продолжительность включения	Длина кабеля электрододержателя/ клеммы "масса", м
7,7	20 - 255	255 А - 80%	3/2



PROFESSIONAL

AW97I275C •Sturm!

■ Электрододержатель с кабелем - 1 шт, клемма "масса" - 1 шт, щетка-молоток - 1 шт, инструкция по эксплуатации - 1 шт

- Hot start
- Antistick
- Arc force
- Touch start
- Цифровое табло
- Защита от короткого замыкания
- Плавная регулировка сварочного тока
- Кейс
- Гарантия 36 мес.

Макс. Мощность (кВА)	Диапазон регулирования сварочного тока, А	Продолжительность включения	Длина кабеля электрододержателя/ клеммы "масса", м
8,5	20 - 275	275 А - 80%	3/2



PROFESSIONAL

AW97I255DC •Sturm!

■ Электрододержатель с кабелем - 1 шт, клемма "масса" - 1 шт, щетка-молоток - 1 шт, инструкция по эксплуатации - 1 шт

- Hot start
- Antistick
- Arc force
- Цифровое табло
- Защита от короткого замыкания
- Плавная регулировка сварочного тока
- Кейс
- Гарантия 36 мес.

Макс. Мощность (кВА)	Диапазон регулирования сварочного тока, А	Продолжительность включения	Длина кабеля электрододержателя/ клеммы "масса", м
7,7	20 - 255	255 А - 80%	3/2



PROFESSIONAL

AW97I275DC •Sturm!

■ Электрододержатель с кабелем - 1 шт, клемма "масса" - 1 шт, щетка-молоток - 1 шт, инструкция по эксплуатации - 1 шт

- Hot start
- Antistick
- Arc force
- Цифровое табло
- Защита от короткого замыкания
- Плавная регулировка сварочного тока
- Кейс
- Гарантия 36 мес.

Макс. Мощность (кВА)	Диапазон регулирования сварочного тока, А	Продолжительность включения	Длина кабеля электрододержателя/ клеммы "масса", м
8,5	20 - 275	275 А - 80%	3/2



PROFESSIONAL

AW97I300 •Sturm!

■ Электрододержатель с кабелем - 1 шт, клемма "масса" - 1 шт, щетка-молоток - 1 шт, инструкция по эксплуатации - 1 шт

- Hot start
- Antistick
- Arc force
- Цифровое табло
- Защита от короткого замыкания
- Плавная регулировка сварочного тока
- Extra power
- Гарантия 36 мес.

Макс. Мощность (кВА)	Диапазон регулирования сварочного тока, А	Продолжительность включения	Длина кабеля электрододержателя/ клеммы "масса", м
8,9	20 - 300	300 А - 60%;	3/2



PROFESSIONAL

AW97I350 •Sturm!

■ Электрододержатель с кабелем - 1 шт, клемма "масса" - 1 шт, щетка-молоток - 1 шт, инструкция по эксплуатации - 1 шт

- Hot start
- Antistick
- Arc force
- Цифровое табло
- Защита от короткого замыкания
- Плавная регулировка сварочного тока
- Extra power
- Гарантия 36 мес.

Макс. Мощность (кВА)	Диапазон регулирования сварочного тока, А	Продолжительность включения	Длина кабеля электрододержателя/ клеммы "масса", м
9,6	20 - 350	350 А - 60%;	3/2



PROFESSIONAL

CA-97I210 •Энергомаш

■ Электрододержатель с кабелем - 1 шт, клемма "масса" - 1 шт, щетка-молоток - 1 шт, инструкция по эксплуатации - 1 шт

- Hot start
- Antistick
- Arc force
- Цифровое табло
- Защита от короткого замыкания
- Плавная регулировка сварочного тока
- Гарантия 24 мес.

Макс. Мощность (кВА)	Диапазон регулирования сварочного тока, А	Продолжительность включения	Длина кабеля электрододержателя/ клеммы "масса", м
6,0	20 - 210	210 А - 60%	2/1



PROFESSIONAL

CA-97I260 •Энергомаш

■ Электрододержатель с кабелем - 1 шт, клемма "масса" - 1 шт, щетка-молоток - 1 шт, инструкция по эксплуатации - 1 шт

- Hot start
- Antistick
- Arc force
- Цифровое табло
- Защита от короткого замыкания
- Плавная регулировка сварочного тока
- Гарантия 24 мес.

Макс. Мощность (кВА)	Диапазон регулирования сварочного тока, А	Продолжительность включения	Длина кабеля электрододержателя/ клеммы "масса", м
7,9	20 - 260	260 А - 60%	2/1

AW-97123SM



■ Электрододержатель с кабелем - 1 шт, клемма "масса" - 1 шт, щетка-молоток - 1 шт, инструкция по эксплуатации - 1 шт

- Hot start
- Antistick
- Arc force
- Защита от короткого замыкания
- Плавная регулировка сварочного тока
- Гарантия 18 мес.

Макс. Мощность (кВА)	Диапазон регулирования сварочного тока, А	Продолжительность включения	Длина кабеля электрододержателя/ клеммы "масса", м
4,1	20 - 230	230 А - 60%	1,5/1,2

AW-97123SMD



■ Электрододержатель с кабелем - 1 шт, клемма "масса" - 1 шт, щетка-молоток - 1 шт, инструкция по эксплуатации - 1 шт

- Hot start
- Antistick
- Arc force
- Защита от короткого замыкания
- Цифровое табло
- Плавная регулировка сварочного тока
- Гарантия 18 мес.

Макс. Мощность (кВА)	Диапазон регулирования сварочного тока, А	Продолжительность включения	Длина кабеля электрододержателя/ клеммы "масса", м
4,1	20 - 230	230 А - 60%	1,5/1,2

AW-97123SMDK



■ Электрододержатель с кабелем - 1 шт, клемма "масса" - 1 шт, щетка-молоток - 1 шт, инструкция по эксплуатации - 1 шт

- Hot start
- Antistick
- Arc force
- Защита от короткого замыкания
- Цифровое табло
- Плавная регулировка сварочного тока
- Кейс
- Гарантия 18 мес.

Макс. Мощность (кВА)	Диапазон регулирования сварочного тока, А	Продолжительность включения	Длина кабеля электрододержателя/ клеммы "масса", м
4,1	20 - 230	230 А - 60%	1,5/1,2

AW-97127SM



■ Электрододержатель с кабелем - 1 шт, клемма "масса" - 1 шт, щетка-молоток - 1 шт, инструкция по эксплуатации - 1 шт

- Hot start
- Antistick
- Arc force
- Защита от короткого замыкания
- Плавная регулировка сварочного тока
- Гарантия 18 мес.

Макс. Мощность (кВА)	Диапазон регулирования сварочного тока, А	Продолжительность включения	Длина кабеля электрододержателя/ клеммы "масса", м
4,5	20 - 270	270 А - 60%	1,5/1,2

AW-97127SMD



■ Электрододержатель с кабелем - 1 шт, клемма "масса" - 1 шт, щетка-молоток - 1 шт, инструкция по эксплуатации - 1 шт

- Hot start
- Antistick
- Arc force
- Защита от короткого замыкания
- Цифровое табло
- Плавная регулировка сварочного тока
- Гарантия 18 мес.

Макс. Мощность (кВА)	Диапазон регулирования сварочного тока, А	Продолжительность включения	Длина кабеля электрододержателя/ клеммы "масса", м
4,5	20 - 270	270 А - 60%	1,5/1,2

AW-97127SMDK



■ Электрододержатель с кабелем - 1 шт, клемма "масса" - 1 шт, щетка-молоток - 1 шт, инструкция по эксплуатации - 1 шт

- Hot start
- Antistick
- Arc force
- Защита от короткого замыкания
- Цифровое табло
- Плавная регулировка сварочного тока
- Кейс
- Гарантия 18 мес.

Макс. Мощность (кВА)	Диапазон регулирования сварочного тока, А	Продолжительность включения	Длина кабеля электрододержателя/ клеммы "масса", м
4,5	20 - 270	270 А - 60%	1,5/1,2

ПОЛУАВТОМАТИЧЕСКАЯ СВАРКА (MIG/MAG)

1 шт.

AW97PA280



■ Горелка, электрододержатель с кабелем - 1 шт, клемма "масса" - 1 шт, контактный наконечник 0,8 мм - 1 шт, 1 мм - 1 шт, газовый шланг - 1 шт, хомут для крепления газового шланга - 2 шт, щетка-молоток - 1 шт, инструкция по эксплуатации - 1 шт

- Hot start
- Antistick
- Arc force
- Защита от короткого замыкания
- Цифровое табло
- Плавная регулировка сварочного тока
- Регулятор индуктивности
- Гарантия 24 мес.

Макс. Мощность (ВА)	Максимальный сварочный ток, А	Диаметры сварочной проволоки, мм	Продолжительность включения, %	Длина кабеля сварочной горелки, м
6,5	280	0,6-1,2	MIG: 310/80%, MMA: 310/100%	3

1 шт.

AW97PA310



■ Горелка, электрододержатель с кабелем - 1 шт, клемма "масса" - 1 шт, контактный наконечник 0,8 мм - 1 шт, 1 мм - 1 шт, газовый шланг - 1 шт, хомут для крепления газового шланга - 2 шт, щетка-молоток - 1 шт, инструкция по эксплуатации - 1 шт

- Hot start
- Antistick
- Arc force
- Защита от короткого замыкания
- Цифровое табло
- Плавная регулировка сварочного тока
- Регулятор индуктивности
- Гарантия 24 мес.







Макс. Мощность (ВА)	Максимальный сварочный ток, А	Диаметры сварочной проволоки, мм	Продолжительность включения, %	Длина кабеля сварочной горелки, м
8,0	310	0,6-1,2	MIG: 280/80%, MMA: 280/100%	3

СВАРОЧНАЯ МАСКА ХАМЕЛЕОН

AW97A1WH

Sturm!











-  Режимы работы TIG
-  Режимы работы MIG/MAG
-  Режимы работы MMA
-  Режимы работы шлифовка
-  Ручное регулирование уровня затемнения
-  Регулировка времени переключения
-  Регулировка чувствительности

Размер рабочей части светофильтра, мм	Максимальный уровень затемнения во время сварки	Время переключение из светлого состояния в темное, сек	Время переключение из темного состояния в светлое, сек	Вес, г	Материал
90x34	11 DIN	1/20000	0,15	420	Пластик

AW97A2WH

Sturm!



-  Режимы работы TIG
-  Режимы работы MIG/MAG
-  Режимы работы MMA
-  Режимы работы шлифовка
-  Ручное регулирование уровня затемнения
-  Регулировка времени переключения
-  Регулировка чувствительности
-  Сменная батарея



Размер рабочей части светофильтра, мм	Максимальный уровень затемнения во время сварки	Время переключение из светлого состояния в темное, сек	Время переключение из темного состояния в светлое, сек	Вес, г	Материал
98x55	13 DIN	1/30000	0,25/0,8	460	Нейлон

AW91A4

BauMaster

 Защитная внешняя пластина-2 шт



-  Режимы работы TIG
-  Режимы работы MIG/MAG
-  Режимы работы MMA
-  Автоматическое регулирование уровня затемнения







Размер рабочей части светофильтра, мм	Максимальный уровень затемнения во время сварки	Время переключение из светлого состояния в темное, сек	Время переключение из темного состояния в светлое, сек	Вес, г	Материал
90x34	11 DIN	1/20000	0,15	420	Пластик

AW91A5

BauMaster

 Защитная внешняя пластина-2 шт



-  Режимы работы TIG
-  Режимы работы MIG/MAG
-  Режимы работы MMA
-  Ручное регулирование уровня затемнения
-  Регулировка времени переключения
-  Регулировка чувствительности

Размер рабочей части светофильтра, мм	Максимальный уровень затемнения во время сварки	Время переключение из светлого состояния в темное, сек	Время переключение из темного состояния в светлое, сек	Вес, г	Материал
90x43	13 DIN	1/10000	0,1-0,8	450	Пластик

ГЕНЕРАТОРЫ

Генераторы обеспечивают автономное питание потребителей электрического тока в условиях отсутствия централизованного энергоснабжения или могут использоваться как резервные источники.

Все генераторы, представленные в ассортименте имеют надежную проверенную конструкцию, качественные альтернаторы снабжены модулями автоматической регулировки выходного напряжения.

Часть моделей имеет электрический стартер, что не только облегчает запуск двигателя, но и позволяет на их базе построить систему резервного питания, работающую в автоматическом режиме.



ГЕНЕРАТОРЫ

1 шт.



PG8735 **Sturm!**

Свечной ключ - 1 шт, вилка - 2 шт

Гарантия 24 мес.

Максимальная мощность, кВт	Номинальная мощность	Объем двигателя, см ³	Выход постоянного тока, В/А	Система запуска двигателя	Количество фаз
3,5	2,8	196	12/8,3	Ручной	1

1 шт.



PG8735E **Sturm!**

Свечной ключ - 1 шт, вилка - 2 шт, ключ зажигания - 2 шт, аккумулятор - 1 шт, ящик для аккумулятора - 1 шт, прижимная пластина аккумулятора - 1 шт, набор болтов и гаек - 1 шт.

Гарантия 24 мес.

Максимальная мощность, кВт	Номинальная мощность	Объем двигателя, см ³	Выход постоянного тока, В/А	Система запуска двигателя	Количество фаз
3,5	2,8	196	12/8,3	Ручной/Электро	1

1 шт.



PG8770E **Sturm!**

Свечной ключ - 1 шт, вилка - 2 шт, ключ зажигания - 2 шт, резиновые ножки - 4 шт, опора - 1 шт, промышленная вилка - 1 шт, колесо - 2 шт, ось - 2 шт, рукоятка - 2 шт

Гарантия 24 мес.

Максимальная мощность, кВт	Номинальная мощность	Объем двигателя, см ³	Выход постоянного тока, В/А	Система запуска двигателя	Количество фаз
7	6,2	420	12/8,3	Ручной/Электро	1





СТАБИЛИЗАТОРЫ И ИБП

Стабилизаторы переменного напряжения представляют собой устройства, предназначенные для электропитания нагрузки (различное электрооборудование, офисная и бытовая аппаратура и приборы) стабилизированным переменным напряжением 220В 50Гц при отклонении сетевого напряжения в определенных пределах. Компания "Sturm" предлагает стабилизаторы релейного и сервоприводного типов, что позволит выбрать модель, которая максимально подходит к требованиям потребителя.

ИБП с правильной синусоидой позволяет мгновенно переключать на резервный источник питания при пропадании нормального напряжения. Он предназначен для питания оборудования в течение продолжительного времени от внешней аккумуляторной батареи. Правильная синусоида на выходе позволяет подключать большинство электроприборов.

СТАБИЛИЗАТОРЫ

6 шт.



PS930051R •Sturm!

- Защита от пониженного напряжения
- Защита от повышенного напряжения
- Стрелочный индикатор
- Гарантия 24 мес.

Мощность, ВА	Входное напряжение, В	Выходное напряжение	Задержка включения, сек	габаритные размеры, мм	Вес, кг
500	160-240	220±8%	6/120	240x125x165	2,2

4 шт.



PS930101R •Sturm!

- Защита от пониженного напряжения
- Защита от повышенного напряжения
- Стрелочный индикатор
- Гарантия 24 мес.

Мощность, ВА	Входное напряжение, В	Выходное напряжение	Задержка включения, сек	габаритные размеры, мм	Вес, кг
1000	160-240	220±8%	6/120	240x125x165	3

4 шт.



PS93021R •Sturm!

- Защита от пониженного напряжения
- Защита от повышенного напряжения
- Стрелочный индикатор
- Гарантия 24 мес.

Мощность, ВА	Входное напряжение, В	Выходное напряжение	Задержка включения, сек	габаритные размеры, мм	Вес, кг
2000	160-240	220±8%	6/120	240x125x190	4,9

2 шт.



PS93051R •Sturm!

- Защита от пониженного напряжения
- Защита от повышенного напряжения
- Стрелочный индикатор
- Гарантия 24 мес.

Мощность, ВА	Входное напряжение, В	Выходное напряжение	Задержка включения, сек	габаритные размеры, мм	Вес, кг
5000	160-240	220±8%	6/120	345x280x310	9,7

1 шт.



PS93080R •Sturm!

- Защита от пониженного напряжения
- Защита от повышенного напряжения
- Стрелочный индикатор
- Гарантия 24 мес.

Мощность, ВА	Входное напряжение, В	Выходное напряжение	Задержка включения, сек	габаритные размеры, мм	Вес, кг
8000	160-240	220±8%	6/120	410x280x310	13,6

1 шт.



PS93100R •Sturm!

- Защита от пониженного напряжения
- Защита от повышенного напряжения
- Стрелочный индикатор
- Гарантия 24 мес.

Мощность, ВА	Входное напряжение, В	Выходное напряжение	Задержка включения, сек	габаритные размеры, мм	Вес, кг
10000	160-240	220±8%	6/120	410x280x310	15

4 шт.



PS930051RV •Sturm!

- Защита от пониженного напряжения
- Защита от повышенного напряжения
- Цифровой индикатор
- Гарантия 24 мес.

Мощность, ВА	Входное напряжение, В	Выходное напряжение	Задержка включения, сек	габаритные размеры, мм	Вес, кг
500	160-240	220±8%	6/120	210x205x150	2,6

4 шт.



PS93011RV •Sturm!

- Защита от пониженного напряжения
- Защита от повышенного напряжения
- Цифровой индикатор
- Гарантия 24 мес.

Мощность, ВА	Входное напряжение, В	Выходное напряжение	Задержка включения, сек	габаритные размеры, мм	Вес, кг
1000	160-240	220±8%	6/120	210x205x150	3,2

2 шт.



PS93051RV •Sturm!

- Защита от пониженного напряжения
- Защита от повышенного напряжения
- Цифровой индикатор
- Гарантия 24 мес.

Мощность, ВА	Входное напряжение, В	Выходное напряжение	Задержка включения, сек	габаритные размеры, мм	Вес, кг
5000	160-240	220±8%	6/120	330x295x185	10,2

1 шт.



PS93080RV •Sturm!

- Защита от пониженного напряжения
- Защита от повышенного напряжения
- Цифровой индикатор
- Гарантия 24 мес.

Мощность, ВА	Входное напряжение, В	Выходное напряжение	Задержка включения, сек	габаритные размеры, мм	Вес, кг
8000	160-240	220±8%	6/120	380x310x160	13,6

1 шт.



PS93011RV •Sturm!

- Защита от пониженного напряжения
- Защита от повышенного напряжения
- Цифровой индикатор
- Гарантия 24 мес.

Мощность, ВА	Входное напряжение, В	Выходное напряжение	Задержка включения, сек	габаритные размеры, мм	Вес, кг
10000	160-240	220±8%	6/120	360x295x185	13,8

1 шт.



PS93080SM •Sturm!

- Защита от пониженного напряжения
- Защита от повышенного напряжения
- Стрелочный индикатор
- Гарантия 24 мес.

Мощность, ВА	Входное напряжение, В	Выходное напряжение	Задержка включения, сек	габаритные размеры, мм	Вес, кг
8000	160-240	220±3%	6/120	410x380x310	22

1 шт.



PS93100SM •Sturm!

- Защита от пониженного напряжения
- Защита от повышенного напряжения
- Стрелочный индикатор
- Гарантия 24 мес.

Мощность, ВА	Входное напряжение, В	Выходное напряжение	Задержка включения, сек	габаритные размеры, мм	Вес, кг
10000	160-240	220±3%	6/120	410x380x310	24

ИСТОЧНИКИ БЕСПЕРЕБОЙНОГО ПИТАНИЯ

4 шт.



PS95005SW •Sturm!

- Защита от пониженного напряжения
- Защита от повышенного напряжения
- Автозарядка аккумулятора
- Защита от переразряда
- Правильная синусоида
- Световая индикация режима работы
- Гарантия 24 мес.

Мощность, ВА	Входное напряжение, В	Максимальная емкость аккумуляторной батареи, Ач	габаритные размеры, мм	Вес, кг
500	165-275	180	380x120x190	2,2



КОМПРЕССОРЫ

Компрессоры являются источниками сжатого воздуха, применяемого для питания пневматического инструмента, технологической продувки, накачки шин и других целей. В ассортименте присутствуют модели, имеющими популярные объемы ресиверов, оптимальной мощностью и производительностью.

Для накачки автомобильных шин предлагается специальная группа оборудования, рассчитанная на питание от бортовой электросети автомобиля и включающая модели разной производительности.

КОМПРЕССОРЫ ВОЗДУШНЫЕ

1 шт.



AC-9315 BauMaster

Воздушный фильтр - 1 шт, сапун - 1 шт, шайба - 2 шт, болт - 2 шт, гайка - 2 шт, опорная ножка - 1 шт, емкость с маслом - 1 шт, переходной штуцер - 1 шт

- Предохранительный клапан
- Клапан сброса избыточного давления
- Гарантия 18 мес.

Мощность двигателя, Вт/л.с.	Производительность, л/мин	Максимальное давление, PSI/MPa	Объем ресивера, л
1500/2	210	115/0,8	24

1 шт.



AC-93155 BauMaster

Воздушный фильтр - 1 шт, сапун - 1 шт, шайба - 2 шт, болт - 4 шт, гайка - 4 шт, опорная ножка - 1 шт, емкость с маслом - 1 шт, переходной штуцер - 1 шт

- Предохранительный клапан
- Клапан сброса избыточного давления
- Гарантия 18 мес.

Мощность двигателя, Вт/л.с.	Производительность, л/мин	Максимальное давление, PSI/MPa	Объем ресивера, л
1500/2	210	115/0,8	50

КОМПРЕССОРЫ АВТОМОБИЛЬНЫЕ

1 шт.



MC8830 Sturm!

- Подключение к прикуривателю
- Резиновый шланг высокого давления
- Три переходных штуцера
- Манометр
- Металлический корпус
- Гарантия 24 мес.

Напряжение, В	Максимальный ток, А	Максимальное давление, Бар	Производительность, л/мин
12	10	9,5	30

1 шт.



MC8850 Sturm!

- Подключение к клеммам аккумулятора
- Полиуретановый шланг, 5 м
- Три переходных штуцера
- Манометр
- Металлический корпус
- Гарантия 24 мес.

Напряжение, В	Максимальный ток, А	Максимальное давление, Бар	Производительность, л/мин
12	23	10	50

ЗАРЯДНЫЕ И ПУСКОЗАРЯДНЫЕ УСТРОЙСТВА

Инверторные зарядные и пускозарядные устройства Sturm разработаны с учетом всех необходимых современных требований и предназначены для запуска двигателя при разряженном аккумуляторе, а также для его заряда. Наиболее востребованы в зимний период, когда температура редко поднимается выше нуля, аккумулятор гораздо быстрее теряет свою емкость, а процесс заряда аккумулятора при отрицательных температурах, напротив, протекает гораздо медленнее.



ЗАРЯДНЫЕ И ПУСКОЗАРЯДНЫЕ УСТРОЙСТВА

1 шт.

BC12105 •Sturm!

Зарядное устройство - 1 шт, инструкция по эксплуатации - 1 шт



- Микро-процессорное управление
- Защита от перегрева
- Защита от короткого замыкания
- Защита от избыточного тока
- Защита от неправильного подключения
- Гарантия 24 мес.

Напряжение аккумулятора, В	Емкость аккумуляторной батареи, А*ч	Максимальный зарядный ток, А
12	24-80	5

1 шт.

BC12110 •Sturm!

Зарядное устройство - 1 шт, инструкция по эксплуатации - 1 шт



- Микро-процессорное управление
- Защита от перегрева
- Защита от короткого замыкания
- Защита от избыточного тока
- Защита от неправильного подключения
- Гарантия 24 мес.

Напряжение аккумулятора, В	Емкость аккумуляторной батареи, А*ч	Максимальный зарядный ток, А
12	38-150	10

1 шт.

BC12108V •Sturm!

Зарядное устройство - 1 шт, инструкция по эксплуатации - 1 шт



- Микро-процессорное управление
- Защита от перегрева
- Защита от короткого замыкания
- Защита от избыточного тока
- Защита от неправильного подключения
- Гарантия 24 мес.

Напряжение аккумулятора, В	Емкость аккумуляторной батареи, А*ч	Максимальный зарядный ток, А
6/12	20-70	5,5/6,6

1 шт.

BC12110V •Sturm!

Зарядное устройство - 1 шт, инструкция по эксплуатации - 1 шт



- Микро-процессорное управление
- Защита от перегрева
- Защита от короткого замыкания
- Защита от избыточного тока
- Защита от неправильного подключения
- Гарантия 24 мес.

Напряжение аккумулятора, В	Емкость аккумуляторной батареи, А*ч	Максимальный зарядный ток, А
6/12	30-100	8/10

1 шт.

BC12300 •Sturm!

Зарядное устройство - 1 шт, инструкция по эксплуатации - 1 шт



- Микро-процессорное управление
- Защита от перегрева
- Защита от короткого замыкания
- Защита от избыточного тока
- Защита от неправильного подключения
- Гарантия 24 мес.

Напряжение аккумулятора, В	Емкость аккумуляторной батареи, А*ч	Максимальный зарядный ток, А
12	2-400	15



ТРИММЕРЫ И ГАЗОНОКОСИЛКИ

Триммеры – это отличный помощник по привлекательной цене. В зависимости от стоящих задач и при помощи необходимых аксессуаров триммер поможет не только произвести кошение травы, но и произвести работу по ликвидации мелкого кустарника и подлеска.

Бензиновые модели станут незаменимы для обладателей большого приусадебного хозяйства за счет своей автономности, а малый вес и простота эксплуатации электотриммеров заслужили популярность у прекрасной половины при работе с клумбами и газоном возле дома.

БЕНЗИНОВЫЕ ТРИММЕРЫ

1 шт.



PROFESSIONAL

BT8933S

Sturm!

- 3-зубый нож - 1 шт, катушка с быстрой заправкой лески - 1 шт, защитный кожух с винтами - 1 компл., канистра для топливной смеси - 1 шт, отвертка с торцевым ключом - 1 шт, 40-зубый нож ТСТ - 1 шт, стопорный штифт - 3 шт, 6-гранный ключ - 2 шт, 2-сторонний гаечный ключ 1 шт, ранцевый ремень - 1 шт, очки - 1 шт, сумка для инструментов - 1 шт, воронка - 1 шт, крепление ремня с комплектом винтов - 1 компл, кабельный зажим - 2 шт.

- Двухтактный двигатель
- Леска
- 3-лопастной нож
- 40-зубый нож с твердосплавными напайками
- Ранцевый ремень
- Праймер

Мощность, Вт/л.с.	Объем двигателя, см3	Ширина скашивания леской, мм
1600/2,2	32,6	415

1 шт.



PROFESSIONAL

BT8943S

Sturm!

- 3-зубый нож - 1 шт, катушка с быстрой заправкой лески - 1 шт, защитный кожух с винтами - 1 компл., канистра для топливной смеси - 1 шт, отвертка с торцевым ключом - 1 шт, 40-зубый нож ТСТ - 1 шт, стопорный штифт - 3 шт, 6-гранный ключ - 2 шт, 2-сторонний гаечный ключ 1 шт, ранцевый ремень - 1 шт, очки - 1 шт, сумка для инструментов - 1 шт, воронка - 1 шт, крепление ремня с комплектом винтов - 1 компл, кабельный зажим - 2 шт.

- Двухтактный двигатель
- Леска
- 3-лопастной нож
- 40-зубый нож с твердосплавными напайками
- Ранцевый ремень
- Праймер

Мощность, Вт/л.с.	Объем двигателя, см3	Ширина скашивания леской, мм
1800/2,4	43	415

1 шт.



PROFESSIONAL

BT8952S

Sturm!

- 3-зубый нож - 1 шт, катушка с быстрой заправкой лески - 1 шт, защитный кожух с винтами - 1 компл., канистра для топливной смеси - 1 шт, отвертка с торцевым ключом - 1 шт, 40-зубый нож ТСТ - 1 шт, стопорный штифт - 3 шт, 6-гранный ключ - 2 шт, 2-сторонний гаечный ключ 1 шт, ранцевый ремень - 1 шт, очки - 1 шт, сумка для инструментов - 1 шт, воронка - 1 шт, крепление ремня с комплектом винтов - 1 компл, кабельный зажим - 2 шт.

- Двухтактный двигатель
- Леска
- 3-лопастной нож
- 40-зубый нож с твердосплавными напайками
- Ранцевый ремень
- Праймер

Мощность, Вт/л.с.	Объем двигателя, см3	Ширина скашивания леской, мм
2100/2,8	51,7	415

1 шт.



PROFESSIONAL

BT-8943C

Энергомаш

- 3-лопастной нож - 1 шт, катушка с быстрой заправкой лески - 1 шт, 40-зубый нож ТСТ - 1 шт, защитный кожух с винтами - 1 компл., нож для срезания лески - 1 шт, канистра для топливной смеси - 1 шт, шестигранный ключ - 2 шт, двухсторонний гаечный ключ - 1 шт, боковая рукоятка - 1 шт, двухсторонняя отвертка - 1 шт, отвертка с торцевым ключом - 1 шт, стяжка - 1 шт

- Двухтактный двигатель
- Леска
- 3-лопастной нож
- 40-зубый нож с твердосплавными напайками
- Ранцевый ремень
- Праймер

Мощность, Вт/л.с.	Объем двигателя, см3	Ширина скашивания леской, мм
3000 /4,1	42,7	440

1 шт.



BT-8952C Энергомаш

3-лопастной нож - 1 шт, катушка с быстрой заправкой лески - 1 шт, 40-зубый нож ТСТ - 1 шт, защитный кожух с винтами - 1 компл., нож для срезания лески - 1 шт, канистра для топливной смеси - 1 шт, шестигранный ключ - 2 шт, двухсторонний гаечный ключ - 1 шт, боковая рукоятка - 1 шт, двухсторонняя отвертка - 1 шт, отвертка с торцевым ключом - 1 шт, стяжка - 1 шт

- Двухтактный двигатель
- Леска
- 3-лопастной нож
- 40-зубый нож с твердосплавными напайками
- Ранцевый ремень
- Праймер

Мощность, Вт/л.с.	Объем двигателя, см3	Ширина скашивания леской, мм
3500/4,75	52	440

1 шт.



BT-8943CA Энергомаш

3-лопастной нож - 1 шт, катушка с быстрой заправкой лески - 1 шт, защитный кожух с винтами - 1 компл., нож для срезания лески - 1 шт, канистра для топливной смеси - 1 шт, шестигранный ключ - 2 шт, двухсторонний гаечный ключ - 1 шт, боковая рукоятка - 1 шт, двухсторонняя отвертка - 1 шт, отвертка с торцевым ключом - 1 шт, стяжка - 1 шт

- Двухтактный двигатель
- Разборная штанга
- Леска
- 3-лопастной нож
- 40-зубый нож с твердосплавными напайками
- Ранцевый ремень
- Праймер

Мощность, Вт/л.с.	Объем двигателя, см3	Ширина скашивания леской, мм
3000/4,1	42,7	440

1 шт.



BT-8952CA Энергомаш

3-лопастной нож - 1 шт, катушка с быстрой заправкой лески - 1 шт, защитный кожух с винтами - 1 компл., нож для срезания лески - 1 шт, канистра для топливной смеси - 1 шт, шестигранный ключ - 2 шт, двухсторонний гаечный ключ - 1 шт, боковая рукоятка - 1 шт, двухсторонняя отвертка - 1 шт, отвертка с торцевым ключом - 1 шт, стяжка - 1 шт

- Двухтактный двигатель
- Разборная штанга
- Леска
- 3-лопастной нож
- 40-зубый нож с твердосплавными напайками
- Ранцевый ремень
- Разборная штанга
- Праймер

Мощность, Вт/л.с.	Объем двигателя, см3	Ширина скашивания леской, мм
3500/4,75	52	440

1 шт.



BT-9043 BauMaster

3-лопастной нож - 1 шт, катушка с быстрой заправкой лески - 1 шт, защитный кожух с винтами - 1 компл., нож для срезания лески - 1 шт, канистра для топливной смеси - 1 шт, шестигранный ключ - 2 шт, двухсторонний гаечный ключ - 1 шт, боковая рукоятка - 1 шт, двухсторонняя отвертка - 1 шт, отвертка с торцевым ключом - 1 шт, стяжка - 1 шт

- Двухтактный двигатель
- Леска
- 3-лопастной нож
- Ремень
- Праймер

Мощность, Вт/л.с.	Объем двигателя, см3	Ширина скашивания леской, мм
3000/4,1	42,7	440

1 шт.



BT-9052 BauMaster

3-лопастной нож - 1 шт, катушка с быстрой заправкой лески - 1 шт, защитный кожух с винтами - 1 компл., нож для срезания лески - 1 шт, канистра для топливной смеси - 1 шт, шестигранный ключ - 2 шт, двухсторонний гаечный ключ - 1 шт, боковая рукоятка - 1 шт, двухсторонняя отвертка - 1 шт, отвертка с торцевым ключом - 1 шт, стяжка - 1 шт

- Двухтактный двигатель
- Леска
- 3-лопастной нож
- Ремень
- Праймер

Мощность, Вт/л.с.	Объем двигателя, см3	Ширина скашивания леской, мм
3500/4,75	52	440

1 шт.



BTC-9052MФ СОЮЗ

Многофункциональный инструмент: триммер, мотокоса, кусторез, высоторез.

- Двухтактный двигатель
- Разборная штанга
- Леска
- 3-лопастной нож
- 40-зубый нож с твердосплавными напайками
- Ремень
- Праймер

Мощность, Вт/л.с.	Объем двигателя, см3	Ширина скашивания леской, мм
1800/2,4	52	440

ЭЛЕКТРИЧЕСКИЕ ТРИММЕРЫ

1 шт.



GT-3516 **✖BauMaster**

■ Защитный кожух - 1 шт, шпулька с леской - 1 шт, трехлопастной нож - 1 шт, рукоятка - 1 шт, плечевой ремень - 1 шт, шестигранный ключ - 2 шт, винт - 2 шт, рожковый ключ - 1 шт, угольная щётка - 1 компл., комбинированный ключ - 1 шт

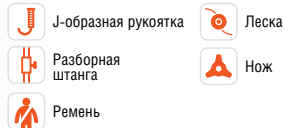

Мощность, Вт	Напряжение/частота, В/Гц	Ширина скашивания, мм	Максимальная частота вращения, об/мин
1600	220/50	380	5500

1 шт.

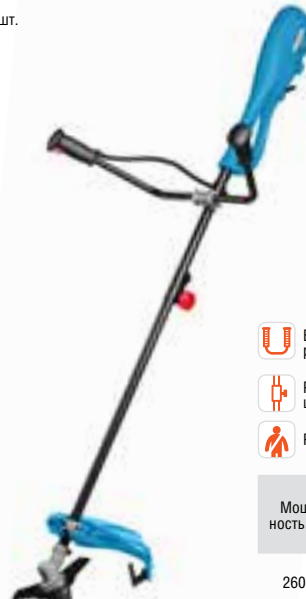

GT-3516 **✖BauMaster**

■ Защитный кожух - 1 шт, шпулька с леской - 1 шт, трехлопастной нож - 1 шт, рукоятка - 1 шт, плечевой ремень - 1 шт, шестигранный ключ - 2 шт, винт - 2 шт, угольная щётка - 1 компл., комбинированный ключ - 1 шт

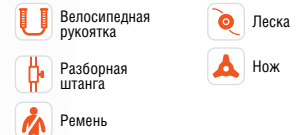

Мощность, Вт	Напряжение/частота, В/Гц	Ширина скашивания, мм	Максимальная частота вращения, об/мин
2600	220/50	420	6000

ЭЛЕКТРИЧЕСКАЯ ГАЗОКОСИЛКА

1 шт.



GT-3511 **✖BauMaster**

■ Травосборник - 1 шт, рукоятка с установочным набором - 1 компл, скоба сетевого шнура - 2 шт, крючок шнура - 1 шт, колеса - 4 шт, ключ - 1 шт

Класс защиты IPX4

Мощность, Вт	Напряжение/частота, В/Гц	Ширина скашивания, мм	Объем травосборника, л	Скорость вращения ножа на холостом ходу	Уровни высоты кошения, мм
1000	220/50	320	35	3400 об/мин	25/40/50

САДОВЫЙ ИЗМЕЛЬЧИТЕЛЬ

1 шт.



SHE-2400 **Энергомаш**

■ Опора - 1шт, колесо - 2шт, толкатель - 1шт, шестигранный ключ - 1шт, мешок для сбора садовых отходов - 1шт, винт с шайбой

Потребляемая мощность, Вт	Напряжение/частота, В/Гц	Объем мешка для сбора мусора	Максимальная частота вращения, об/мин	Производительность, кг/ч	Максимальный диаметр, мм
2400	220/50	45	4500	80	40

ЦЕПНЫЕ ПИЛЫ

Цепные пилы нашли широкое применение в быту, на дачных и приусадебных участках, а также при строительстве.

Модели, оснащенные бензиновым двигателем, обладают высокой мощностью, обеспечивают высокую производительность работы и абсолютную мобильность.

Пилы с электродвигателями проще в эксплуатации, создают меньше шума при работе и позволяют производить работы в закрытых помещениях за счет отсутствия вредных выхлопов.

В ассортименте присутствуют пилы с различными длинами пильной шины, различной мощности и назначения.



БЕНЗОПИЛЫ

1 шт.

GC9938B •Sturm!



Пильная цепь - 1 шт, пильная шина - 1 шт, пластиковый защитный кожух для шины - 1 шт, отвертка - 1 шт, круглый напильник для заточки цепи - 1 шт, мерный стакан для приготовления топливной смеси - 1 шт, комбинированный ключ - 1 шт, шестигранные ключи - 2 шт (3 мм, 4 мм), зубчатый упор - 1 шт

- Двухтактный двигатель
- Легкий старт

- Праймер
- Количество зубьев 57

- Автоматическая подача масла
- Антивибрационная защита

Мощность, кВт/л.с.	Объем двигателя, см3	Длина шины, см	Шаг цепи	Ширина паза, мм
1,7 / 2,3	37	40	3/8	0,05"/1,3

1 шт.

GC99458 •Sturm!

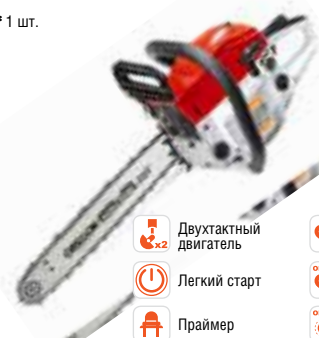

Пильная цепь - 1 шт, пильная шина - 1 шт, пластиковый защитный кожух для шины - 1 шт, отвертка - 1 шт, круглый напильник для заточки цепи - 1 шт, мерный стакан для приготовления топливной смеси - 1 шт, комбинированный ключ - 1 шт, шестигранные ключи - 2 шт (3 мм, 4 мм), зубчатый упор - 1 шт

- Двухтактный двигатель
- Легкий старт
- Праймер

- Количество зубьев 72
- Цепь Oregon
- Шина Oregon

- Антивибрационная защита
- Автоматическая подача масла

Мощность, кВт/л.с.	Объем двигателя, см3	Длина шины, см	Шаг цепи	Ширина паза, мм
2,4 / 3,2	45	45	0,325"	0,058"/1,5

1 шт.

GC99466 •Sturm!

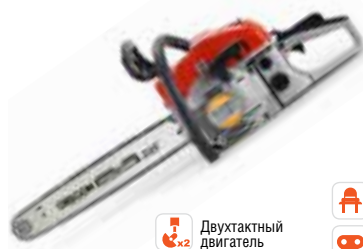

Пильная цепь - 1 шт, пильная шина - 1 шт, пластиковый защитный кожух для шины - 1 шт, отвертка - 1 шт, круглый напильник для заточки цепи - 1 шт, мерный стакан для приготовления топливной смеси - 1 шт, комбинированный ключ - 1 шт, шестигранные ключи - 2 шт (3 мм, 4 мм), зубчатый упор - 1 шт

- Двухтактный двигатель
- Легкий старт

- Праймер
- Количество зубьев 66
- Цепь Oregon

- Шина Oregon
- Антивибрационная защита
- Автоматическая подача масла

Мощность, кВт/л.с.	Объем двигателя, см3	Длина шины, см	Шаг цепи	Ширина паза, мм
2,5/3,4	45	40	0,325"	0,058"/1,5

1 шт.

ПТ-9937Б •Энергомаш

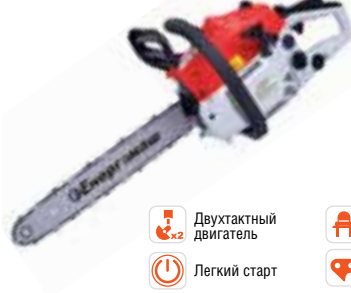

Пильная цепь - 1 шт, пильная шина - 1 шт, пластиковый защитный кожух для шины - 1 шт, отвертка - 1 шт, круглый напильник для заточки цепи - 1 шт, мерный стакан для приготовления топливной смеси - 1 шт, комбинированный ключ - 1 шт, шестигранные ключи - 2 шт (3 мм, 4 мм), зубчатый упор - 1 шт

- Двухтактный двигатель
- Легкий старт

- Праймер
- Количество зубьев 57

- Автоматическая подача масла
- Антивибрационная защита

Мощность, кВт/л.с.	Объем двигателя, см3	Длина шины, см	Шаг цепи	Ширина паза, мм
1,8/2,4	37,2	40	3/8	0,05"/1,3

1 шт.

ПТ-9945М2 •Энергомаш

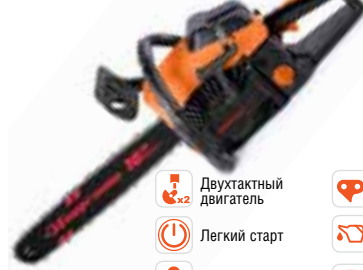

Пильная цепь - 2 шт, пильная шина - 2 шт, пластиковый защитный кожух для шины - 1 шт, отвертка - 1 шт, круглый напильник для заточки цепи - 1 шт, мерный стакан для приготовления топливной смеси - 1 шт, комбинированный ключ - 1 шт, шестигранный ключ - 2 шт (3 мм, 4 мм), зубчатый упор с крепежом - 1 шт

- Двухтактный двигатель
- Легкий старт
- Праймер

- Количество зубьев 57
- Автоматическая подача масла
- Увеличенный бумажный фильтр

- Боковая натяжка цепи
- Дополнительная шина и цепь
- Антивибрационная защита

Мощность, кВт/л.с.	Объем двигателя, см3	Длина шины, см	Шаг цепи	Ширина паза, мм
1,7 / 2,3	45	40	3/8	0,05"/1,3

1 шт.

ПТ-9952М2 •Энергомаш

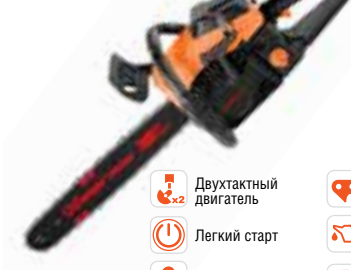

Пильная цепь - 2 шт, пильная шина - 2 шт, пластиковый защитный кожух для шины - 1 шт, отвертка - 1 шт, круглый напильник для заточки цепи - 1 шт, мерный стакан для приготовления топливной смеси - 1 шт, комбинированный ключ - 1 шт, шестигранный ключ - 2 шт (3 мм, 4 мм), зубчатый упор с крепежом - 1 шт

- Двухтактный двигатель
- Легкий старт
- Праймер

- Количество зубьев 72
- Автоматическая подача масла
- Увеличенный бумажный фильтр

- Боковая натяжка цепи
- Дополнительная шина и цепь
- Антивибрационная защита

Мощность, кВт/л.с.	Объем двигателя, см3	Длина шины, см	Шаг цепи	Ширина паза, мм
2 / 2,7	52	45	0,325"	0,058"/1,5

1 шт.



GC-9945 BauMaster

Пильная цепь - 1 шт, пильная шина - 1 шт, пластиковый защитный кожух для шины - 1 шт, отвертка - 1 шт, круглый напильник для заточки цепи - 1 шт, мерный стакан для приготовления топливной смеси - 1 шт, комбинированный ключ - 1 шт, шестигранные ключи - 2 шт (3 мм, 4 мм), зубчатый упор - 1 шт

- Двухтактный двигатель
- Легкий старт

- Праймер
- Количество зубьев 64

- Автоматическая подача масла
- Антивибрационная защита

Мощность, кВт/л.с.	Объем двигателя, см3	Длина шины, см	Шаг цепи	Ширина паза, мм
2,7/3,6	45	40	0,325"	0,058"/1,5

1 шт.



GC-9952 BauMaster

Пильная цепь - 1 шт, пильная шина - 1 шт, пластиковый защитный кожух для шины - 1 шт, отвертка - 1 шт, круглый напильник для заточки цепи - 1 шт, мерный стакан для приготовления топливной смеси - 1 шт, комбинированный ключ - 1 шт, шестигранные ключи - 2 шт (3 мм, 4 мм), зубчатый упор - 1 шт

- Двухтактный двигатель
- Легкий старт

- Праймер
- Количество зубьев 72

- Автоматическая подача масла
- Антивибрационная защита

Мощность, кВт/л.с.	Объем двигателя, см3	Длина шины, см	Шаг цепи	Ширина паза, мм
2,7/3,6	45	40	0,325"	0,058"/1,5

1 шт.



GC-9956 BauMaster

Пильная цепь - 1 шт, пильная шина - 1 шт, пластиковый защитный кожух для шины - 1 шт, отвертка - 1 шт, круглый напильник для заточки цепи - 1 шт, мерный стакан для приготовления топливной смеси - 1 шт, комбинированный ключ - 1 шт, шестигранные ключи - 2 шт (3 мм, 4 мм), зубчатый упор - 1 шт

- Двухтактный двигатель
- Легкий старт

- Праймер
- Количество зубьев 72

- Автоматическая подача масла
- Антивибрационная защита

Мощность, кВт/л.с.	Объем двигателя, см3	Длина шины, см	Шаг цепи	Ширина паза, мм
3,5/4,6	56	45	0,325"	0,058"/1,5

ЭЛЕКТРОПИЛЫ

1 шт.



CC9923 Sturm!

Цепь - 1шт, бачок для масла - 1шт, защитный кожух - 1шт, дополнительный комплект щеток - 1шт, круглый напильник - 1шт, направляющая шина - 1шт, гаечный ключ - 1шт

- Цепь Oregon
- Шина Oregon

- Автоматическая подача масла
- Механический тормоз

- Количество зубьев 57

Мощность, Вт	Скорость движения цепи, м/мин	Длина шины, см	Шаг цепи	Ширина паза
2300	360	40	3/8"	0,05"/1,3 мм

1 шт.



ПЦ-9924 Энергомаш

Цепь - 1шт, бачок для масла - 1шт, защитный кожух - 1шт, дополнительный комплект щеток - 1шт, круглый напильник - 1шт, направляющая шина - 1шт, гаечный ключ - 1шт

- Автоматическая подача масла
- Механический тормоз

- Количество зубьев 57

Мощность, Вт	Скорость движения цепи, м/мин	Длина шины, см	Шаг цепи	Ширина паза
3,0/4,0	52	45	3/8"	0,05"/1,3 мм

БЕНЗОМОТОРНАЯ ТЕХНИКА

В данной группе представлена техника, получившая самое широкое распространение и облегчающая труд владельца земельного участка.

Мотобуры позволят быстро поставить забор или произвести посадку растений, мотопомпы – подать воду для полива из ближайшего водоема или откачать паводковые воды.

Вся техника снабжена двигателями, имеющими повышенный ресурс, и эргономичными органами управления.



МОТБУРЫ

1 шт.



EA-1525

BauMaster

■ Двухсторонний гаечный ключ - 1 шт, торцевой ключ с крестовой отверткой - 1 шт, внутренний шестигранный гаечный ключ - 2 шт, стопорный штифт - 1 шт, разъемный палец - 1 шт, двусторонняя отвертка - 1 шт, ёмкость для смешивания топлива - 1 шт



Двухтактный двигатель



Праймер



Легкий старт

Мощность, Вт/л.с.	Объем двигателя, см3	Максимальный диаметр бурения, мм	Число оборотов бура, об/мин
2500 / 3,26	42,7	300	270

1 шт.



MB-1530A

Energomash

■ Двухсторонний гаечный ключ - 1 шт, торцевой ключ с крестовой отверткой - 1 шт, внутренний шестигранный гаечный ключ - 2 шт, стопорный штифт - 1 шт, разъемный палец - 1 шт, двусторонняя отвертка - 1 шт, ёмкость для смешивания топлива - 1 шт



Двухтактный двигатель



Праймер



Легкий старт

Мощность, Вт/л.с.	Объем двигателя, см3	Максимальный диаметр бурения, мм	Число оборотов бура, об/мин
1250/1,7	42,7	300	270

АКСЕССУАРЫ ДЛЯ МОТБУРОВ



MB-15300-100Y

Energomash



MB-15300-50Y

Energomash



MB-15300-100

Energomash

Артикул	Название	Длина, см	Диаметр, см
MB-15300-50Y	Удлинитель для мотобура	50	x
MB-15300-100Y	Удлинитель для мотобура	100	x
MB-15300-100	Шнек	80	100
MB-15300-150	Шнек	80	150
MB-15300-200	Шнек	80	200
MB-15300-250	Шнек	80	250
MB-15300-300	Шнек	80	300



MB-15300-200

Energomash



MB-15300-150

Energomash



MB-15300-250

Energomash



MB-15300-300

Energomash



МОТОПОМПЫ

1 шт.



БП-8761 Энергомаш

Свечной ключ - 1 шт, штуцер - 2 шт, прокладка - 2 шт, хомут - 3 шт, фильтр - 1 шт

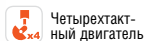

Четырехтактный двигатель

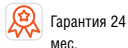

Гарантия 24 мес.

Мощность двигателя, л.с.	Производительность, л/мин	Напор, м	Максимальная глубина всасывания, м	Диаметр патрубка, дюймы/мм
6,5	600	23	8	2/51

1 шт.



БП-87101 Энергомаш

Свечной ключ - 1 шт, штуцер - 2 шт, прокладка - 2 шт, хомут - 3 шт, фильтр - 1 шт

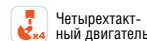

Четырехтактный двигатель

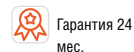

Гарантия 24 мес.

Мощность двигателя, л.с.	Производительность, л/мин	Напор, м	Максимальная глубина всасывания, м	Диаметр патрубка, дюймы/мм
6,5	1000	28	8	3/76

1 шт.



БП-8750ГВ Энергомаш

Свечной ключ - 1 шт, штуцер - 2 шт, прокладка - 2 шт, хомут - 3 шт, фильтр - 1 шт, рукоятка - 1 шт, набор колес - 1 шт



Для грязной воды

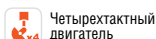

Четырехтактный двигатель

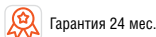

Гарантия 24 мес.

Мощность двигателя, л.с.	Производительность, л/мин	Напор, м	Максимальная глубина всасывания, м	Диаметр патрубка, дюймы/мм
6,5	600	65	8	3/76

1 шт.



БП-8760ВД Энергомаш

Свечной ключ - 1 шт, гайка (1.5") - 2 шт, штуцер(1.5") - 2 шт, прокладка(1.5") - 2 шт, гайка(1.5") - 2 шт, хомут(1.5") - 3 шт, штуцер(2") - 2 шт, прокладка(2") - 2 шт, гайка(2") - 1 шт, хомут(2") - 3 шт, фильтр - 1 шт



Высокого давления

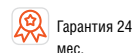

Гарантия 24 мес.

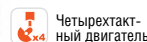

Четырехтактный двигатель

Мощность двигателя, л.с.	Производительность, л/мин	Напор, м	Максимальная глубина всасывания, м	Диаметр патрубка, дюймы/мм
6,5	750	25	8	2/51

МОЙКИ

Мойки высокого давления представляют собой multifunctional уборочное оборудование, обеспечивающее очистку различных поверхностей струей воды под высоким давлением (от 20 до 150 Бар). Сила напора воды достаточна, чтобы разбивать не только комья грязи, но и смывать химические и органические пятна. Это позволяет существенно сократить затраты времени на уборку больших площадей.

Мойки представленные в ассортименте выполняют широкий спектр задач: мытье дорожек, стекол, фасадов, полов, пластиковой мебели, и, безусловно, для мытья фасадов и автомобилей.



МОЙКИ

1 шт.



PW9219 •Sturm!

Пистолет-распылитель и направляющая трубка – 1 шт, игла для прочистки распыляющего наконечника – 1 шт, шланг высокого давления – 1 шт, гайка впускного патрубку – 1 шт, рукоятка и винт для фиксации – 1 комплект (4 винта), крючок для шнура – 1 шт, шланг высокого давления – 1 шт, подставка для направляющей трубки – 1 шт, бачок для моющего средства – 1 шт

- Пенообразователь
- Функция самовсасывания
- Защита от перегрева
- Фильтр тонкой очистки
- Гарантия 24 мес.

Мощность, кВт	Максимальное давление, бар	Производительность, л/ч	Длина шланга высокого давления, м	Максимальная температура воды, °C
1900	150	460	5	40

1 шт.



PW9223 •Sturm!

Пистолет-распылитель – 1шт, винт – 3шт, шланг высокого давления – 1шт, крючок для кабеля – 1шт, винт водозабора – 1шт, направляющая трубка пистолета-распылителя – 1шт, игла для прочистки сопла – 1шт, разъем водозабора – 1шт, насадка с регулятором давления – 1шт, Насадка Турбо – 1шт

- Пенообразователь
- Функция самовсасывания
- Барабан для хранения шланга
- Защита от перегрева
- Фильтр тонкой очистки
- Гарантия 24 мес.

Мощность, кВт	Максимальное давление, бар	Производительность, л/ч	Длина шланга высокого давления, м	Максимальная температура воды, °C
2300	150	460	5	40

1 шт.



MB-92202 •Energomash

Пистолет-распылитель и направляющая трубка – 1 шт, игла для прочистки распыляющего наконечника – 1 шт, шланг высокого давления – 1 шт, гайка впускного патрубку для воды – 1 шт, рукоятка и винт для фиксации – 1 комплект (2 винта), крюк для шнура – 1 шт, подставка для направляющей трубки – 1 шт, крючок для шланга высокого давления – 1 комплект (4 винта)

- Пенообразователь
- Функция самовсасывания
- Защита от перегрева
- Фильтр тонкой очистки
- Гарантия 24 мес.

Мощность, кВт	Максимальное давление, бар	Производительность, л/ч	Длина шланга высокого давления, м	Максимальная температура воды, °C
2000	130	420	5	40

1 шт.



MB-92232 •Energomash

Пистолет-распылитель и направляющая трубка – 1 шт, игла для прочистки распыляющего наконечника – 1 шт, шланг высокого давления – 5 метров, гайка впускного патрубку для воды – 1 шт, рукоятка и винт для фиксации – 1 комплект (2 винта), крючок для шнура – 1 шт, подставка для направляющей трубки – 1 шт, колеса – 2 шт, катушка для шланга – 1 комплект

- Пенообразователь
- Функция самовсасывания
- Барабан для хранения шланга
- Защита от перегрева
- Фильтр тонкой очистки
- Гарантия 24 мес.

Мощность, кВт	Максимальное давление, бар	Производительность, л/ч	Длина шланга высокого давления, м	Максимальная температура воды, °C
2300	140	450	5	40



ОПРЫСКИВАТЕЛИ

Опрыскиватели предназначены для проведения обработки деревьев и кустарников от вредителей специальными средствами, а также для внесения удобрений для растений в огороде и саду. В ассортименте присутствуют аккумуляторные и бензиновые опрыскиватели, что позволяет подобрать оптимальную модель в зависимости от площади обработки, используемого материала и продолжительности использования.

БЕНЗОПРЫСКИВАТЕЛИ

БО-4212 Энергомаш



■ Канистра для топливной смеси - 1 шт, комбинированный ключ - 1 шт, двухсторонняя отвертка - 1 шт, отвертка - 1 шт, шестигранные ключи - 2 шт (4 мм, 5 мм), шланг - 1 шт, фиксатор - 6 шт, труба - 1 шт, сопло в сборе - 1 шт, изогнутая труба - 1 шт, клапан - 1 шт, прямая труба - 1 шт, соединительная трубка - 1 шт, антистатическая цепь - 1 шт, распылительная пластина - 1 шт, стальной провод 1 шт

Индикатор заряда аккумулятора Защита от перезарядки АКБ Гарантия 18 мес.

Мощность, Вт/ л.с.	Объем двигателя, см ³	Объем бака, л	Производительность, л/мин	Максимальная дальность распыления, м
2,13 / 2,9	42,7	14	2,2	10

АККУМУЛЯТОРНЫЕ ОПРЫСКИВАТЕЛИ

CAO-4016 Энергомаш



■ Зарядное устройство - 1 шт, двойной распылитель - 1 шт, распылитель - 1 шт, распылитель (4 отв.) - 1 шт, распылитель (8 отв.) - 1 шт, уплотнительное кольцо - 4 шт, ручка регулировки расхода - 1 шт, держатель распылителя - 1 шт

Индикатор заряда аккумулятора Защита от перезарядки АКБ Гарантия 18 мес.

Объем бака, л	Напряжение/ емкость аккумулятора, Ач	Производительность, л/мин	Давление, Мпа	Ориентировочная продолжительность работы при полностью заряженном аккумуляторе, ч	Вес, кг
16	12/8	3,1	0,15-0,4	3-4	4,6

CAO-4016П Энергомаш



■ Зарядное устройство - 1 шт, двойной распылитель - 1 шт, распылитель (4 отв.) - 1 шт, распылитель (8 отв.) - 1 шт, уплотнительное кольцо - 4 шт, шайба - 2 шт, распылительная трубка - 1 шт, резиновая чаша - 1 шт, шплинт - 2 шт, регулятор расхода жидкости - 1 шт, рычаг ручной подкачки - 1 шт, фиксатор рычага ручной подкачки - 1 шт

Ручная подкачка Индикатор заряда аккумулятора Защита от перезарядки АКБ Гарантия 18 мес.

Объем бака, л	Напряжение/ емкость аккумулятора, Ач	Производительность, л/мин	Давление, Мпа	Ориентировочная продолжительность работы при полностью заряженном аккумуляторе, ч	Вес, кг
16	12/8	3,1	0,15-0,4	3-4	4,6

НАСОСЫ

В каталоге представлено надежное насосное оборудование для бытового применения, которое безупречно выполняет свои функции.

Все товары имеют сертификаты, подтверждающие их качество.

В ассортименте есть изделия, работающие бесперебойно, строго обозначенными циклами или при конкретном уровне жидкости. Правильно выбранное насосное оборудование позволит не только обеспечить подачу воды для дома или огорода, а также производить работу по удалению воды как из бассейнов, так и из сточных и выгребных ям.



НАСОСЫ ВИБРАЦИОННЫЕ

1 шт.



WP9740B • **Sturm!**

Трос для погружения 10 м - 1 шт, хомут - 1 шт

- Нижнее всасывание
- Степень защиты IPX8
- Длина кабеля 10 м

Мощность двигателя, кВт	Производительность, л/час	Напор, м	Максимальная глубина погружения, м	Максимальная температура воды, °C
400	850	65	5	40

1 шт.



WP9740T • **Sturm!**

Трос для погружения 10 м - 1 шт, хомут - 1 шт

- Нижнее всасывание
- Степень защиты IPX8
- Длина кабеля 10 м

Мощность двигателя, кВт	Производительность, л/час	Напор, м	Максимальная глубина погружения, м	Максимальная температура воды, °C
400	900	72	5	40

НАСОСЫ ДРЕНАЖНЫЕ

1 шт.



WP97265 • **Sturm!**

- Поплавковый выключатель
- Для грязной воды

Мощность двигателя, Вт	Максимальная производительность, л/час	Максимальный напор, м	Максимальная глубина погружения, м	Максимальный диаметр частиц, мм	Диаметр выходного патрубка, мм
650	8500	5	5	25	25, 32, 38

1 шт.



WP9785 • **Sturm!**

- Поплавковый выключатель
- Для грязной воды

Мощность двигателя, Вт	Максимальная производительность, л/час	Максимальный напор, м	Максимальная глубина погружения, м	Диаметр выходного патрубка, мм
850	9200	5	5	25, 32, 38

НАСОСЫ СКВАЖИННЫЕ

1 шт.

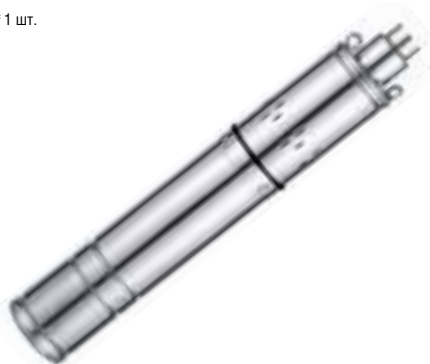

WP97430 • **Sturm!**

- Степень защиты IP68

Мощность двигателя, кВт	Максимальная производительность, л/час	Максимальный напор, м	Максимальная глубина погружения, м	Минимальный диаметр скважины, мм	Диаметр патрубка 25 мм	Длина кабеля, м
370	1500	80	30	90	да	15





1 шт.

WP97450

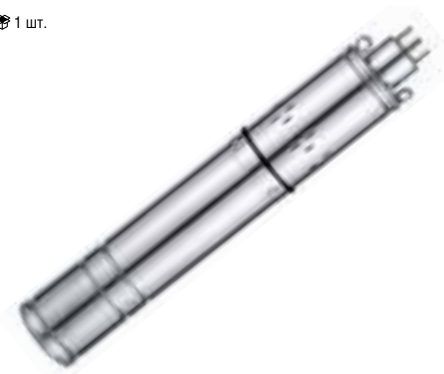

Степень защиты IP68

Мощность двигателя, кВт	Максимальная производительность, л/час	Максимальный напор, м	Максимальная глубина погружения, м	Минимальный диаметр скважины, мм	Диаметр патрубка 25 мм	Длина кабеля, м
550	1600	95	30	90	да	20

1 шт.

WP97480



Степень защиты IP68

Мощность двигателя, кВт	Максимальная производительность, л/час	Максимальный напор, м	Максимальная глубина погружения, м	Минимальный диаметр скважины, мм	Диаметр патрубка 25 мм	Длина кабеля, м
750	2500	120	50	95	да	40

НАСОСЫ ФЕКАЛЬНЫЕ

WP97305



Универсальный фитинг - 1 шт

Степень защиты IP68

Поплавковый выключатель

Нож

Мощность двигателя, кВт	Максимальная производительность, л/час	Максимальный напор, м	Максимальная глубина погружения, м	Максимальный размер частиц, мм	Диаметр выходного патрубка	Минимальный уровень воды, м
500	6000	7,5	5	7	32	0,5

WP9775SW



Хомут для шланга - 1 шт

Степень защиты IP68

Поплавковый выключатель

Нож

Мощность двигателя, кВт	Максимальная производительность, л/час	Максимальный напор, м	Максимальная глубина погружения, м	Максимальный размер частиц, мм	Диаметр выходного патрубка	Минимальный уровень воды, м
750	18000	11	5	35x20	50	0,5

WP9709SW



Хомут для шланга - 1 шт

Степень защиты IP68

Поплавковый выключатель

Мощность двигателя, кВт	Максимальная производительность, л/час	Максимальный напор, м	Максимальная глубина погружения, м	Максимальный размер частиц, мм	Диаметр выходного патрубка	Минимальный уровень воды, м
900	18000	12	5	36x35	да	0,5

НАСОС ЦЕНТРОБЕЖНЫЙ

WP97558 **Sturm!**



Мощность двигателя, кВт	Максимальная производительность, л/час	Максимальный напор, м	Максимальная высота всасывания, м	Диаметр патрубка, мм
550	4800	25	8	25

НАСОС ДЛЯ ПОДВАЛОВ

WP9704SW **Sturm!**



Длина кабеля 10 м

Мощность двигателя, кВт	Максимальная производительность, л/час	Максимальный напор, м	Максимальная глубина погружения, м	Максимальный размер частиц, мм	Минимальный уровень воды	Диаметр патрубка, мм
400	4900	5	5	2	3 мм	25

НАСОСНЫЕ СТАНЦИИ

WP97800 **Sturm!**



Емкость гидроаккумулятора 24 л
 Степень защиты IP54

WP97110 **Sturm!**



Емкость гидроаккумулятора 24 л
 Степень защиты IP54

WP97130 **Sturm!**



Емкость гидроаккумулятора 24 л
 Степень защиты IP54

Мощность двигателя, кВт	Максимальная производительность, л/час	Максимальный напор, м	Максимальная температура воды, °С	Диаметр патрубков, мм
800	2000	30	35	25

Мощность двигателя, кВт	Максимальная производительность, л/час	Максимальный напор, м	Максимальная температура воды, °С	Диаметр патрубков, мм
1100	2400	35	35	25

Мощность двигателя, кВт	Максимальная производительность, л/час	Максимальный напор, м	Максимальная температура воды, °С	Диаметр патрубков, мм
1300	3600	40	35	25

АКСЕССУАРЫ К НАСОСАМ



WP9700-1 ● **Sturm!**



WP9700-2 ● **Sturm!**



WP9700-3 ● **Sturm!**



WP9700-4 ● **Sturm!**



WP9700-5 ● **Sturm!**



WP9700-6 ● **Sturm!**



WP9700-7 ● **Sturm!**



WP9700-8 ● **Sturm!**



WP9700-9 ● **Sturm!**



WP9700-10 ● **Sturm!**



WP9700-11 ● **Sturm!**



WP9700-12 ● **Sturm!**



WP9700-13 ● **Sturm!**

Артикул	Наименование
WP9700-1	Реле для насосной станции
WP9700-2	Манометр 40мм
WP9700-3	Манометр 50 мм
WP9700-4	Гидроаккумулятор горизонтальный 24л
WP9700-6	Гидроаккумулятор горизонтальный 50л
WP9700-5	Мембрана 24л
WP9700-7	Мембрана 50л
WP9700-8	Поплавковый выключатель
WP9700-9	Шланг угловой 1" 40см
WP9700-10	Шланг угловой 1" 50см
WP9700-11	Шланг угловой 1" 60см
WP9700-12	Коннектор 3 выхода
WP9700-13	Коннектор 5 выходов

СЛЕСАРНЫЙ ИНСТРУМЕНТ

Слесарный инструмент – это инструмент, который имеет самое широкое распространение как на производстве, так и в быту. Трудно представить себе ящик с инструментом без молотка, пассатижей, отверток и т.д.

Компания Sturm! производит ручной слесарный инструмент, пользующийся огромным спросом как у профессионалов, так и у мастеров-любителей для проведения различного рода работа по стеклу, дереву, металлу и пластику.



МОЛОТКИ

■ Кованый боек, защита от раскола, обрешиненная фиброгласовая рукоятка амортизирует удар и создает удобный захват



- Sturm!**
- HiQ сталь** Высококач. сталь
- ANTI SLIP** Антискольз. поверхность
- HRC** Твёрдость 48-57 HRC
- ERGO** Эргономич. рукоятка

Артикул	Описание товара	Мини упак./Мастер упак.
1010-03-NM000	1000 г	6/24
1010-03-NM100	100 г	12/120
1010-03-NM200	200 г	12/72
1010-03-NM300	300 г	6/48
1010-03-NM400	400 г	6/48
1010-03-NM500	500 г	6/36
1010-03-NM600	600 г	6/24
1010-03-NM800	800 г	6/24

■ Кованый боек, защита от раскола, удобная деревянная рукоятка



- Sturm!**
- HiQ сталь** Высококач. сталь
- ERGO** Эргономич. рукоятка
- HRC** Твёрдость 48-57 HRC

Артикул	Описание товара	Мини упак./Мастер упак.
1010-04-NM000	1000 г	6/24
1010-04-NM100	100 г	12/120
1010-04-NM200	200 г	12/72
1010-04-NM300	300 г	6/48
1010-04-NM400	400 г	6/48
1010-04-NM500	500 г	6/36
1010-04-NM600	600 г	6/24
1010-04-NM800	800 г	6/24

КУВАЛДЫ

■ Кованая голова, защита от раскола, шлифованные бойки, удобная деревянная рукоятка



- Sturm!**
- HiQ сталь** Высококач. сталь
- ERGO** Эргономич. рукоятка
- HRC** Твёрдость 48-57 HRC

Артикул	Описание товара	Мини упак./Мастер упак.
1011-01-2000	2000 г	6/12

■ Кованая голова, шлифованные бойки, защита от раскола, обрешиненная фиброгласовая рукоятка амортизирует удар и создает удобный захват



- Sturm!**
- HiQ сталь** Высококач. сталь
- ANTI SLIP** Антискольз. поверхность
- HRC** Твёрдость 48-57 HRC
- ERGO** Эргономич. рукоятка

Артикул	Описание товара	Мини упак./Мастер упак.
1011-02-2000	2000 г	6/12
1011-02-4000	4000 г	6/12

СЛЕСАРНЫЙ ИНСТРУМЕНТ

СТОЯЧНЫЙ ИНСТРУМЕНТ

ОТДЕЛОЧНЫЙ ИНСТРУМЕНТ

САДОВЫЙ ИНСТРУМЕНТ

КРЕПЕЖНЫЙ ИНСТРУМЕНТ

РЕЖУЩИЙ ИНСТРУМЕНТ

ИЗМЕРИТЕЛЬНЫЙ ИНСТРУМЕНТ

ПРОЧИЙ ИНСТРУМЕНТ

АКСЕССУАРЫ

АБРАЗИВНЫЕ МАТЕРИАЛЫ И ИНСТРУМЕНТ

ЗАПЧАСТИ

КИЯНКИ

■ Черный цилиндрический боек, деревянная рукоятка удобной формы с высокой износостойкостью и прочностью

Sturm!
PROFESSIONAL QUALITY TOOLS

ERGO Эргономич. рукоятка



Артикул	Описание товара	Мини упак./Мастер упак.
1120401	225 г	12/48
1120402	340 г	12/48
1120403	450 г	6/36
1120404	680 г	6/36
1120405	900 г	6/-
1120406	1250 г	6/-

■ Белый цилиндрический боек, не оставляющий следов на поверхности, деревянная рукоятка удобной формы с высокой износостойкостью и прочностью

Sturm!
PROFESSIONAL QUALITY TOOLS

ERGO Эргономич. рукоятка



Артикул	Описание товара	Мини упак./Мастер упак.
1120501	340 г	6/36
1120502	450 г	6/36
1120503	680 г	6/36

МОЛОТОК РИХТОВОЧНЫЙ

■ Молоток рихтовочный пласт/резина, фиброглассовая рукоятка амортизирует удар и создает удобный захват

Sturm!
PROFESSIONAL QUALITY TOOLS

ANTI SLIP Антискольз. поверхность

ERGO Эргономич. рукоятка



Артикул	Описание товара	Мини упак./Мастер упак.
1120601	360 г	12/72

ШАРНИРНО-ГУБЦЕВЫЙ ИНСТРУМЕНТ

ПАССАТИЖИ PROFESSIONAL

Sturm!
PROFESSIONAL QUALITY TOOLS

■ Особо прочные губки, двухкомпонентные ручки и мягкого пластика

CrNi Хромоникелевое покрытие
ЗАКАЛ закаленная сталь
ERGO Эргономич. рукоятка
ANTI SLIP Антискольз. поверхность
HRC Твёрдость 53 HRC



Артикул	Описание товара	Мини упак./Мастер упак.
1020-01-1-160	160мм	6/60
1020-01-1-180	180мм	6/60
1020-01-1-200	200мм	6/60

ТОНКОГУБЦЫ PROFESSIONAL

Sturm!
PROFESSIONAL QUALITY TOOLS

■ Особо прочные губки, двухкомпонентные ручки и мягкого пластика

CrNi Хромоникелевое покрытие
ЗАКАЛ закаленная сталь
ERGO Эргономич. рукоятка
ANTI SLIP Антискольз. поверхность
HRC Твёрдость 53 HRC



Артикул	Описание товара	Мини упак./Мастер упак.
1020-01-2-160	160 мм	6/60

БОКОРЕЗЫ PROFESSIONAL

Sturm!
PROFESSIONAL QUALITY TOOLS

■ Особо прочные губки, двухкомпонентные ручки и мягкого пластика

CrNi Хромоникелевое покрытие
ЗАКАЛ закаленная сталь
ERGO Эргономич. рукоятка
ANTI SLIP Антискольз. поверхность
HRC Твёрдость 53 HRC



Артикул	Описание товара	Мини упак./Мастер упак.
1020-01-3-160	160 мм	6/60
1020-01-3-180	180 мм	6/60

ПАССАТИЖИ

Sturm!
PROFESSIONAL QUALITY TOOLS

■ Диэлектрические рукоятки, для безопасной работы с напряжением до 1000В

ERGO Эргономич. рукоятка
ANTI SLIP Антискольз. поверхность
HRC Твёрдость 53 HRC
ЗАКАЛ закаленная сталь



Артикул	Описание товара	Мини упак./Мастер упак.
1020-03-1-150	150 мм	6/60
1020-03-1-180	180 мм	6/60
1020-03-1-200	200 мм	6/60

БОКОРЕЗЫ

■ Диэлектрические рукоятки, для безопасной работы с напряжением до 1000В



Stum!

- ERGO** Эргономич. рукоятка
- ANTI SLIP** Антискольз. поверхность
- HRC** Твёрдость 53 HRC
- HiQ сталь** Высококач. сталь

Артикул	Описание товара	Мини упак./Мастер упак.
1020-03-2-150	150 мм	6/60
1020-03-2-180	180 мм	6/60

ТОНКОГУБЦЫ

■ Диэлектрические рукоятки, для безопасной работы с напряжением до 1000В



Stum!

- ERGO** Эргономич. рукоятка
- ANTI SLIP** Антискольз. поверхность
- HRC** Твёрдость 53 HRC
- ЗАКАЛ. СТАЛЬ** Закалённая сталь

Артикул	Описание товара	Мини упак./Мастер упак.
1020-03-3-150	150 мм	6/60
1020-03-3-180	180 мм	6/60

КЛЕЩИ ПЕРЕСТАВНЫЕ

■ Насечки на губках улучшают захват, удобные рукоятки из мягкого ПВХ



Stum!

- ANTI SLIP** Антискольз. поверхность
- ERGO** Эргономич. рукоятка
- CrV сталь** Хромованадиевая сталь
- HRC** Твёрдость 53 HRC

Артикул	Описание товара	Мини упак./Мастер упак.
1020-06-250	250 мм	5/50
1020-06-300	300 мм	5/30

МУЛЬТИФУНКЦИОНАЛЬНЫЕ ПАССАТИЖИ 6 В 1

■ Усиленная конструкция, прочный металлический кейс



Stum!

- HiQ сталь** Высококач. сталь
- ERGO** Эргономич. рукоятка
- ANTI SLIP** Антискольз. поверхность

Артикул	Описание товара	Мини упак./Мастер упак.
1020-10-1M	Плоскогубцы, открывашка, 2 отвертки, карабин, нож	6/60

ЩИПЦЫ ДЛЯ СНЯТИЯ КОЛЕЦ

■ Щипцы применяются для монтажа и демонтажа стопорных колец. Рукоятки щипцов имеют маслостойкое обрзезиненное покрытие, предотвращающее самопроизвольное соскальзывание инструмента



Stum!

- ERGO** Эргономич. рукоятка
- HiQ сталь** Высококач. сталь
- ANTI SLIP** Антискольз. поверхность

Артикул	Описание товара	Мини упак./Мастер упак.
10200101	Набор щипцов 180 мм 4 шт	5/20
10200201	180 мм прямые сжим	12/60
10200202	180 мм прямые снятие	12/60
10200203	180 мм изогнутые сжим	12/60
10200204	180 мм изогнутые снятие	12/60

ПАССАТИЖИ МИНИ

■ Особопрочные губки, двухкомпонентные ручки из мягкого пластика, пружинный механизм повышает эффективность работы



Stum!

- CrV сталь** Хромованадиевая сталь
- ERGO** Эргономич. рукоятка
- ANTI SLIP** Антискольз. поверхность
- HRC** Твёрдость 53 HRC

Артикул	Описание товара	Мини упак./Мастер упак.
1030-05-1-115	115 мм	6/60

ТОНКОГУБЦЫ МИНИ

■ Особопрочные губки, двухкомпонентные ручки из мягкого пластика, пружинный механизм повышает эффективность работы



Stum!

- CrV сталь** Хромованадиевая сталь
- ERGO** Эргономич. рукоятка
- ANTI SLIP** Антискольз. поверхность
- HRC** Твёрдость 53 HRC

Артикул	Описание товара	Мини упак./Мастер упак.
1030-05-2-125	125 мм	6/60

ТОНКОГУБЦЫ МИНИ

■ Особопрочные губки, двухкомпонентные ручки из мягкого пластика, пружинный механизм повышает эффективность работы



Stum!

- CrV сталь** Хромованадиевая сталь
- ERGO** Эргономич. рукоятка
- ANTI SLIP** Антискольз. поверхность
- HRC** Твёрдость 53 HRC

Артикул	Описание товара	Мини упак./Мастер упак.
1030-05-8-160	160 мм игольчатые	6/60

СЛЕСАРНЫЙ ИНСТРУМЕНТ

СТОЛЯРНЫЙ ИНСТРУМЕНТ

ОТДЕЛОЧНЫЙ ИНСТРУМЕНТ

САДОВЫЙ ИНСТРУМЕНТ

КРЕПЕЖНЫЙ ИНСТРУМЕНТ

РЕЖУЩИЙ ИНСТРУМЕНТ

ИЗМЕРИТЕЛЬНЫЙ ИНСТРУМЕНТ

ПРОЧИЙ ИНСТРУМЕНТ

АКСЕССУАРЫ

АБРАЗИВНЫЕ МАТЕРИАЛЫ И ИНСТРУМЕНТ

ЗАПЧАСТИ

БОКОРЕЗЫ МИНИ

- Особопрочные губки, двухкомпонентные ручки из мягкого пластика, пружинный механизм повышает эффективность работы



Sturm!

- CrV сталь** Хромованадиевая сталь
- ERGO** Эргономич. рукоятка
- ANTI SLIP** Антискользящая поверхность
- HRC** Твёрдость 53 HRC

Артикул	Описание товара	Мини упак./Мастер упак.
1030-05-3-100	100 мм	6/60

КРУГЛОГУБЦЫ МИНИ

- Особопрочные губки, двухкомпонентные ручки из мягкого пластика, пружинный механизм повышает эффективность работы



Sturm!

- CrV сталь** Хромованадиевая сталь
- ERGO** Эргономич. рукоятка
- ANTI SLIP** Антискользящая поверхность
- HRC** Твёрдость 53 HRC

Артикул	Описание товара	Мини упак./Мастер упак.
1030-05-4-125	125 мм изогнутые	6/60

КРУГЛОГУБЦЫ МИНИ

- Особопрочные губки, двухкомпонентные ручки из мягкого пластика, пружинный механизм повышает эффективность работы



Sturm!

- CrV сталь** Хромованадиевая сталь
- ERGO** Эргономич. рукоятка
- ANTI SLIP** Антискользящая поверхность
- HRC** Твёрдость 53 HRC

Артикул	Описание товара	Мини упак./Мастер упак.
1030-05-6-100	100 мм	6/60

ОТВЕРТКИ

ОТВЕРТКА КРЕСТОВАЯ PH

- Удобная двухкомпонентная рукоятка с хорошим сцеплением, намагниченный наконечник повышает удобство работы



Sturm!

- ANTI SLIP** Антискользящая поверхность
- CrV сталь** Хромованадиевая сталь
- HRC** Твёрдость 54-56 HRC
- CrNi** Хромоникелевое покрытие
- Намагнич. раб. часть

Артикул	Описание товара	Мини упак./Мастер упак.
1040-01-PH0-100	PH0x100 мм	12/120
1040-01-PH0-125	PH0x125 мм	12/120
1040-01-PH0-75	PH0x75 мм	12/120
1040-01-PH1-100	PH1x100 мм	12/120
1040-01-PH2-100	PH2x100 мм	12/120
1040-01-PH2-75	PH2x75 мм	12/120

ОТВЕРТКА ШЛИЦЕВАЯ SL

- Удобная двухкомпонентная рукоятка с хорошим сцеплением, намагниченный наконечник повышает удобство работы



Sturm!

- ANTI SLIP** Антискользящая поверхность
- CrV сталь** Хромованадиевая сталь
- HRC** Твёрдость 54-56 HRC
- CrNi** Хромоникелевое покрытие
- Намагнич. раб. часть

Артикул	Описание товара	Мини упак./Мастер упак.
1040-01-SL5-100	5x100 мм	12/120
1040-01-SL5-150	5x150 мм	12/120
1040-01-SL6-100	6x100 мм	12/120
1040-01-SL6-150	6x150 мм	12/120

ОТВЕРТКА ИНДИКАТОРНАЯ

- Шлицевой наконечник. Усиленная надежная конструкция



Sturm!

- ERGO** Эргономич. рукоятка

Артикул	Описание товара	Мини упак./Мастер упак.
1040-02-VT	1040-02-VT Тестер напряжения Sturm	12/120

ОТВЕРТКА ДИЭЛЕКТРИЧЕСКАЯ КРЕСТОВАЯ PH

- Диэлектрическая рукоятка, для безопасной работы с напряжением до 1000В



Sturm!

- CrV сталь** Хромованадиевая сталь
- ERGO** Эргономич. рукоятка
- HRC** Твёрдость 54-56 HRC

Артикул	Описание товара	Мини упак./Мастер упак.
1040-08-PH0-75	PH0x75 мм	12/240
1040-08-PH1-100	PH1x100 мм	12/240

ОТВЕРТКА ДИЭЛЕКТРИЧЕСКАЯ ШЛИЦЕВАЯ SL

- Диэлектрическая рукоятка, для безопасной работы с напряжением до 1000В



Sturm!

- CrV сталь** Хромованадиевая сталь
- ERGO** Эргономич. рукоятка
- HRC** Твёрдость 54-56 HRC

Артикул	Описание товара	Мини упак./Мастер упак.
1040-08-SL3-75	SL3x75 мм	12/240
1040-08-SL4-100	SL4 x100 мм	12/240
1040-08-SL6-150	SL6,5 x150 мм	12/240

ОТВЕРТКА КРЕСТОВАЯ PH

- Удобная двухкомпонентная рукоятка с хорошим сцеплением, намагниченный наконечник повышает удобство работы. Подвес



Stum!
ПРОБЛЕМЫ РЕШАЮТ ТОЛЬКО СТУМ!

- HRC** Твёрдость 54-56 HRC
- Намагнич. раб. часть
- HRC** Твёрдость 48-57 HRC
- ERGO** Эргономич. рукоятка
- CrNi** Хромоникелевое покрытие

Артикул	Описание товара	Мини упак./Мастер упак.
1040-09-PH6-200	PH6x200 мм	12/120

ОТВЕРТКА ШЛИЦЕВАЯ SL

- Удобная двухкомпонентная рукоятка с хорошим сцеплением, намагниченный наконечник повышает удобство работы. Подвес



Stum!
ПРОБЛЕМЫ РЕШАЮТ ТОЛЬКО СТУМ!

- HRC** Твёрдость 54-56 HRC
- Намагнич. раб. часть
- HRC** Твёрдость 48-57 HRC
- ERGO** Эргономич. рукоятка
- CrNi** Хромоникелевое покрытие

Артикул	Описание товара	Мини упак./Мастер упак.
1040-09-SL4-150	4x150 мм	12/120
1040-09-SL5-150	5x150 мм	12/120
1040-09-SL5-200	5x200 мм	12/120
1040-09-SL6-150	6x150 мм	12/120

ОТВЕРТКА КРЕСТОВАЯ PH

- Антискользящая 2-х компонентная рукоятка из мягкого пластика



Энергомаш

- CrV сталь** Хромованадиевая сталь
- Намагнич. раб. часть
- ERGO** Эргономич. рукоятка
- ANTI SLIP** Антискольз. поверхность
- CrNi** Хромоникелевое покрытие

Артикул	Описание товара	Мини упак./Мастер упак.
10400-01-PH1-150	PH1x150 мм	12/120
10400-01-PH1-200	PH1x200 мм	12/120
10400-01-PH1-250	PH1x250 мм	12/120

ОТВЕРТКА ШЛИЦЕВАЯ SL

- Антискользящая 2-х компонентная рукоятка из мягкого пластика



Энергомаш

- CrV сталь** Хромованадиевая сталь
- Намагнич. раб. часть
- ERGO** Эргономич. рукоятка
- ANTI SLIP** Антискольз. поверхность
- CrNi** Хромоникелевое покрытие

Артикул	Описание товара	Мини упак./Мастер упак.
10400-01-SL5-100	5x100 мм	12/120
10400-01-SL5-125	5x125 мм	12/120
10400-01-SL5-150	5x150 мм	12/120
10400-01-SL6-100	6x100 мм	12/120
10400-01-SL6-125	6x125 мм	12/120

ОТВЕРТКА КРЕСТОВАЯ PH

- Эргономическая 2-х компонентная рукоятка из мягкого пластика, Серия "Эксперт"



Энергомаш

- ANTI SLIP** Антискольз. поверхность
- ERGO** Эргономич. рукоятка
- CrNi** Хромоникелевое покрытие
- CrV сталь** Хромованадиевая сталь
- HRC** Твёрдость 54-56 HRC

Артикул	Описание товара	Мини упак./Мастер упак.
10400-02-PH0-63	PH0x63 мм	12/120
10400-02-PH1-125	PH1x125 мм	12/120
10400-02-PH3-150	PH3x150 мм	12/120

ОТВЕРТКА ШЛИЦЕВАЯ SL

- Эргономическая 2-х компонентная рукоятка из мягкого пластика, Серия "Эксперт"



Энергомаш

- ANTI SLIP** Антискольз. поверхность
- ERGO** Эргономич. рукоятка
- CrNi** Хромоникелевое покрытие
- CrV сталь** Хромованадиевая сталь
- HRC** Твёрдость 54-56 HRC

Артикул	Описание товара	Мини упак./Мастер упак.
10400-02-SL3-125	SL3.2-125 мм	12/120
10400-02-SL3-150	SL3.2-150 мм	12/120
10400-02-SL5-125	SL5-125 мм	12/120
10400-02-SL5-200	SL5-200 мм	12/120
10400-02-SL6-100	SL6-100 мм	12/120
10400-02-SL6-125	SL6-125 мм	12/120
10400-02-SL6-150	SL6-150 мм	12/120
10400-02-SL6-38	SL6-38 мм	12/120
10400-02-SL8-150	SL8-150 мм	12/120
10400-02-SL8-200	SL8-200 мм	12/120

ОТВЕРТКА КРЕСТОВАЯ PH

- Эргономическая 3-х компонентная рукоятка из мягкого пластика, намагниченный наконечник повышает удобство работы



Stum!
ПРОБЛЕМЫ РЕШАЮТ ТОЛЬКО СТУМ!

- ANTI SLIP** Антискольз. поверхность
- ERGO** Эргономич. рукоятка
- CrNi** Хромоникелевое покрытие
- HRC** Твёрдость 54-56 HRC
- Намагнич. раб. часть

Артикул	Описание товара	Мини упак./Мастер упак.
1251102	PH1x100 мм	12/120
1251104	PH1x150 мм	12/120
1251302	PH2x100 мм	12/120
1251303	PH2x125 мм	12/120

СЛЕСАРНЫЙ ИНСТРУМЕНТ

СТОЛЯРНЫЙ ИНСТРУМЕНТ

ОТДЕЛОЧНЫЙ ИНСТРУМЕНТ

САДОВЫЙ ИНСТРУМЕНТ

КРЕПЕЖНЫЙ ИНСТРУМЕНТ

РЕЗУЩИЙ ИНСТРУМЕНТ

ИЗМЕРИТЕЛЬНЫЙ ИНСТРУМЕНТ

ПРОЧИЙ ИНСТРУМЕНТ

АКСЕССУАРЫ

АБРАЗИВНЫЕ МАТЕРИАЛЫ И ИНСТРУМЕНТ

ЗАПЧАСТИ

СЛЕСАРНЫЙ ИНСТРУМЕНТ

СТОЛЯРНЫЙ ИНСТРУМЕНТ

ОТДЕЛОЧНЫЙ ИНСТРУМЕНТ

САДОВЫЙ ИНСТРУМЕНТ

КРЕПЕЖНЫЙ ИНСТРУМЕНТ

РЕЖУЩИЙ ИНСТРУМЕНТ

ИЗМЕРИТЕЛЬНЫЙ ИНСТРУМЕНТ

ПРОЧИЙ ИНСТРУМЕНТ

АКСЕССУАРЫ

АБРАЗИВНЫЕ МАТЕРИАЛЫ И ИНСТРУМЕНТ

ЗАПЧАСТИ

ОТВЕРТКА ШЛИЦЕВАЯ SL

Эргономичная 3-х компонентная рукоятка из мягкого пластика, намагниченный наконечник повышает удобство работы



Sturm!

- ANTI SLIP** Антискользящая поверхность рукоятки
- ERGO** Эргономичная рукоятка
- CrNi** Хромоникелевое покрытие
- HRC** Твёрдость 54-56 HRC
- Магнитная рабочая часть

Артикул	Описание товара	Мини упак./Мастер упак.
1251501	SL3x75 мм	12/120
1251602	SL4x100 мм	12/120
1251704	SL5x150 мм	12/120
1251802	SL6x100 мм	12/120
1251804	SL6x150 мм	12/120

НАБОРЫ ОТВЕРТОК

НАБОР ОТВЕРТОК

Эргономичная 2-х компонентная рукоятка, снабжена держателем и съёмными битами. SL: 4,5,6; PH: 1,2,3; PZ: 1,2,3; TORX: 15,20,25



Sturm!

- ERGO** Эргономичная рукоятка
- CrV сталь** Хромованадиевая сталь
- HRC** Твёрдость 54-56 HRC

Артикул	Описание товара	Мини упак./Мастер упак.
1261001	12 в 1	12/120

НАБОР ОТВЕРТОК ДЛЯ ТОЧНОЙ МЕХАНИКИ

7 двусторонних бит и рукоятка. TORX: 5,6,7,8,9,10,15,20 PH:00,0,1 SL:2,3,4



Sturm!

- ERGO** Эргономичная рукоятка
- CrV сталь** Хромованадиевая сталь
- HRC** Твёрдость 54-56 HRC
- Магнитная рабочая часть
- CrNi** Хромоникелевое покрытие

Артикул	Описание товара	Мини упак./Мастер упак.
1040-11-S14	14 отверток/ 8 предм.	12/60

ОТВЕРТКА-ПЕРЕВЕРТЫШ 4 в 1

Усиленное гнездо битодержателя. Удобная трехкомпонентная рукоятка с хорошим сцеплением. Магнитные биты. Подвес



Sturm!

- ERGO** Эргономичная рукоятка
- CrV сталь** Хромованадиевая сталь
- HRC** Твёрдость 54-56 HRC
- Магнитная рабочая часть
- CrNi** Хромоникелевое покрытие

Артикул	Описание товара	Мини упак./Мастер упак.
1040-09-S2	1040-09-S2 Отвертка перевертыш 4 в 1 Sturm	12/120

НАБОР ОТВЕРТОК

С изолированным стержнем и ручкой + отвертка-индикатор в удобном кейсе



Sturm!

- CrV сталь** Хромованадиевая сталь
- ERGO** Эргономичная рукоятка
- ANTI SLIP** Антискользящая поверхность
- CrNi** Хромоникелевое покрытие
- HRC** Твёрдость 54-56 HRC
- Магнитная рабочая часть

Артикул	Описание товара	Мини упак./Мастер упак.
1040-01-SSE	7 шт.	-/24

БИТЫ

БИТЫ

Биты с намагниченным наконечником



Sturm!

- CrV сталь** Хромованадиевая сталь
- HRC** Твёрдость 54-56 HRC
- Магнитная рабочая часть

Артикул	Описание товара	Мини упак./Мастер упак.
1041-06-PH2xSL5	PH2/SL5x65мм 10шт в уп.	10/100

НАБОР БИТ S2 СТАЛЬ

В практичном пластиковом кейсе



Sturm!

Артикул	Описание товара	Мини упак./Мастер упак.
1270101	PH1 x 25 mm, 20шт	-/100
1270102	PH2 x 25 mm, 20шт	-/100
1270202	PH2 x 50 mm, 10шт намагнитченные	-/100
1271103	PH2xPH2x 50 mm, 10шт намагнитченные	-/100

ПЕРЕХОДНИК-ДЕРЖАТЕЛЬ

Для использования с шуруповертом для быстрой смены бит



Sturm!

Артикул	Описание товара	Мини упак./Мастер упак.
1270605	Быстросъемный переходник - держатель бит	10/100

НАБОРЫ БИТ

В практичном кейсе



Артикул	Описание товара	Мини упак./Мастер упак.
1270601	Набор бит 7 шт PH с держателем	10/100
1270602	Набор бит 7 шт TORX с держателем	10/100
1270603	Набор бит 18 шт с быстръемным переходником	10/100
1270604	Набор бит 6 шт PH с держателем	12/96

ДЕРЖАТЕЛЬ БИТ

Магнитный держатель для бит



Артикул	Описание товара	Мини упак./Мастер упак.
1271201	60 мм	-/100

БИТЫ ДЛЯ РАБОТ ПО ГИПСОКАРТОНУ

Ограничитель помогает контролировать глубину вкручивания, не позволяя портить поверхность изделия



Артикул	Описание товара	Мини упак./Мастер упак.
1041-08-25-2	25 мм 2 шт в уп.	50/400
1041-08-50-2	50 мм 2 шт в уп.	50/400

Stum!

CrV сталь Хромованадиевая сталь
Магнич. раб. часть

Stum!

Магнич. раб. часть

Stum!

CrV сталь Хромованадиевая сталь
HRC Твёрдость 54-56 HRC

НАСАДКА ДЛЯ КРОВЕЛЬНЫХ САМОРЕЗОВ

В практичном пластиковом кейсе, намагниченные, хвостовик 1/4"



Артикул	Описание товара	Мини упак./Мастер упак.
1041-05-10x65	10x65мм 10 шт	10/60
1041-05-6x45	6x45мм 10шт	10/60
1041-05-8x65	8x65мм 10 шт	10/60

Stum!

CrV сталь Хромованадиевая сталь
Магнич. раб. часть

КЛЮЧИ

КЛЮЧ ТРУБНЫЙ

Цельнокованный



Артикул	Описание товара	Мини упак./Мастер упак.
1045-01-PW50	Ширина захвата 50 мм Тип S	10/10

Stum!

HiQ сталь Высококач. сталь

РАЗВОДНОЙ КЛЮЧ

Усиленные закаленные губки. Двухкомпонентная рукоятка с противоскользким покрытием. Антикоррозийное покрытие. Подвес



Артикул	Описание товара	Мини упак./Мастер упак.
1045-02-A160	160 мм	6/120
1045-02-A200	200 мм	6/60
1045-02-A250	250 мм	6/60
1045-02-A300	300 мм	6/36

Stum!

HiQ сталь Высококач. сталь
CrNi Хромоникелевое покрытие
ERGO Эргономич. рукоятка
ANTI SLIP Антискольз. поверхность

КЛЮЧ ТРУБНЫЙ ГАЗОВЫЙ

Цельнокованный



Артикул	Описание товара	Мини упак./Мастер упак.
1045-02-PW18	18 мм (тип L) №0	20/20
1045-02-PW25	25 мм (тип L) №1	20/20
1045-02-PW38	38 мм (тип L) №2	20/20
1045-02-PW50	50 мм (тип L) №3	10/10
1045-02-PW75	75 мм (тип L) №4	8/8

Stum!

HiQ сталь Высококач. сталь

СЛЕСАРНЫЙ ИНСТРУМЕНТ

СТОЛЯРНЫЙ ИНСТРУМЕНТ

ОТДЕЛОЧНЫЙ ИНСТРУМЕНТ

САДОВЫЙ ИНСТРУМЕНТ

КРЕПЕЖНЫЙ ИНСТРУМЕНТ

РЕЖУЩИЙ ИНСТРУМЕНТ

ИЗМЕРИТЕЛЬНЫЙ ИНСТРУМЕНТ

ПРОЧИЙ ИНСТРУМЕНТ

АКСЕССУАРЫ

АБРАЗИВНЫЕ МАТЕРИАЛЫ И ИНСТРУМЕНТ

ЗАПЧАСТИ

63

СЛЕСАРНЫЙ
ИНСТРУМЕНТ

СТОЛЯРНЫЙ
ИНСТРУМЕНТ

ОТДЕЛОЧНЫЙ
ИНСТРУМЕНТ

САДОВЫЙ
ИНСТРУМЕНТ

КРЕПЕЖНЫЙ
ИНСТРУМЕНТ

РЕЖУЩИЙ
ИНСТРУМЕНТ

ИЗМЕРИТЕЛЬНЫЙ
ИНСТРУМЕНТ

ПРОЧИЙ
ИНСТРУМЕНТ

АКСЕССУАРЫ

АБРАЗИВНЫЕ
МАТЕРИАЛЫ И ИНСТРУМЕНТ

ЗАПЧАСТИ

КЛЮЧ КОМБИНИРОВАННЫЙ

■ С тещоточным механизмом. Изменяемый угол в тещоточной части



- Sturm!**
- CrV сталь** Хромованадиевая сталь
- CrNi** Хромоникелевое покрытие

Артикул	Описание товара	Мини упак./Мастер упак.
1045-04-19	19 мм	8/64
1045-04-22	22 мм	10/70

КЛЮЧИ ШЕСТИГРАННЫЕ С ШАРОМ

■ Т-образная рукоятка



- Sturm!**
- HiQ сталь** Высококач. сталь
- ERGO** Эргономич. рукоятка
- ANTI SLIP** Антискольз. поверхность

Артикул	Описание товара	Мини упак./Мастер упак.
1045-06-10x200	10*200 мм	100/500
1045-06-25x75	2.5*75 мм	500/1000
1045-06-2x75	2*75 мм	500/1000
1045-06-3x75	3*75 мм	500/1000
1045-06-5x150	5*150 мм	200/1000
1045-06-6x150	6*150 мм	200/1000
1045-06-8x200	8*200 мм	100/500

КЛЮЧИ ШЕСТИГРАННЫЕ

■ Т-образная рукоятка



- Sturm!**
- HiQ сталь** Высококач. сталь
- ERGO** Эргономич. рукоятка
- ANTI SLIP** Антискольз. поверхность

Артикул	Описание товара	Мини упак./Мастер упак.
1045-07-10x200	10*200 мм	100/500
1045-07-25x75	2.5*75 мм	100/500
1045-07-2x75	2*75 мм	100/500
1045-07-3x75	3*75 мм	100/500
1045-07-5x150	5*150 мм	100/500
1045-07-6x150	6*150 мм	100/500
1045-07-8x200	8*200 мм	100/500

КЛЮЧИ TORX

■ Т-образная рукоятка



- Sturm!**
- HiQ сталь** Высококач. сталь
- ERGO** Эргономич. рукоятка
- ANTI SLIP** Антискольз. поверхность

Артикул	Описание товара	Мини упак./Мастер упак.
1045-08-T10-3x75	3*75 мм	25/500
1045-08-T15-35x75	3.5*75 мм	25/500
1045-08-T20-4x100	4*100 мм	25/500
1045-08-T25-45x100	4.5*100 мм	10/200
1045-08-T30-55x150	5.5*150 мм	10/200
1045-08-T40-7x150	7*150 мм	10/200
1045-08-T45-8x200	8*200 мм	10/100
1045-08-T50-9x200	9*200 мм	10/100

КЛЮЧ БАЛОННЫЙ ТЕЛЕСКОПИЧЕСКИЙ

■ Г-образная форма. Удобная насадка для надежного захвата



- Sturm!**
- HiQ сталь** Высококач. сталь
- ERGO** Эргономич. рукоятка
- ANTI SLIP** Антискольз. поверхность

Артикул	Описание товара	Мини упак./Мастер упак.
1045-08-TW3	17/19 мм, хромированное покрытие	1/15

КЛЮЧ РАЗВОДНОЙ С ТОНКИМИ ГУБКАМИ

■ Захват 35 мм. Тонкие губки позволяют работать в местах, не доступных для обычных ключей. Закалённый. Удобная нескользящая рукоятка из термопластмассы.



- Sturm!**
- HiQ сталь** Высококач. сталь
- ERGO** Эргономич. рукоятка
- ANTI SLIP** Антискольз. поверхность

Артикул	Описание товара	Мини упак./Мастер упак.
1045-11-200	200мм	-/60
1045-11-250	250 мм	-/60

КЛЮЧ РОЖКОВО-НАКИДНОЙ

Надежный захват детали. Оцинкован для защиты от коррозии



Sturm!

CrV сталь Хромованадиевая сталь
CrNi Хромоникелевое покрытие

Артикул	Описание товара	Мини упак./Мастер упак.
1045-12-08	8 мм	5/100
1045-12-19	19 мм	5/100
1045-12-21	21 мм	5/100
1045-12-22	22 мм	5/100

ДВУСТОРОННИЙ ГАЕЧНЫЙ КЛЮЧ

Надежный захват детали. Оцинкован для защиты от коррозии



Sturm!

CrV сталь Хромованадиевая сталь
CrNi Хромоникелевое покрытие

Артикул	Описание товара	Мини упак./Мастер упак.
1045-13-17X19	17x19 мм	5/300
1045-13-22X24	22x24 мм	5/300
1045-13-6X8	6x8 мм	5/300

КЛЮЧ ТРУБНЫЙ "СТИЛСОН"



Sturm!

ANTI SLIP Антискользящая поверхность
HIQ сталь Высококачественная сталь

Артикул	Описание товара	Мини упак./Мастер упак.
1046-03-P10	250 мм	6/36
1046-03-P14	350 мм	5/24

КЛЮЧ-ТРЕЩОТКА

Профессиональная серия, 72 зуба в трещоточном механизме. Удобная двухкомпонентная рукоятка. Кнопка быстрого съема головки



Sturm!

CrV сталь Хромованадиевая сталь
ERGO Эргономичная рукоятка
ANTI SLIP Антискользящая поверхность

Артикул	Описание товара	Мини упак./Мастер упак.
1340101	1/2", 72 зуба	10/20
1340102	3/8", 72 зуба	10/20
1340103	1/4", 72 зуба	10/20

ВОРОТОК

Г-образный. Удобная рукоятка препятствует скольжению рук во время работы



Sturm!

CrV сталь Хромованадиевая сталь

Артикул	Описание товара	Мини упак./Мастер упак.
1340201	Квадрат: 1/2", Длина: 250 мм	30/30
1340202	Квадрат: 1/2", Длина: 450 мм	18/18

ГОЛОВКА ТОРЦЕВАЯ

Оптимальный баланс прочности и твердости.



Sturm!

CrV сталь Хромованадиевая сталь

Артикул	Описание товара	Мини упак./Мастер упак.
1360101	Hex 1/2"DR 8 мм	50/300
1360102	Hex 1/2"DR 9 мм	50/300
1360103	Hex 1/2"DR 10 мм	50/300
1360104	Hex 1/2"DR 11 мм	50/300
1360105	Hex 1/2"DR 12 мм	50/300
1360106	Hex 1/2"DR 13 мм	50/300
1360107	Hex 1/2"DR 14 мм	50/300
1360108	Hex 1/2"DR 15 мм	50/300
1360109	Hex 1/2"DR 16 мм	50/300
1360110	Hex 1/2"DR 17 мм	50/300
1360111	Hex 1/2"DR 18 мм	36/216
1360112	Hex 1/2"DR 19 мм	36/216
1360113	Hex 1/2"DR 21 мм	32/192
1360114	Hex 1/2"DR 22 мм	33/132
1360115	Hex 1/2"DR 24 мм	33/132
1360116	Hex 1/2"DR 27 мм	21/84
1360117	Hex 1/2"DR 30 мм	18/72
1360118	Hex 1/2"DR 32 мм	18/72

СЛЕСАРНЫЙ ИНСТРУМЕНТ

СТОЛЯРНЫЙ ИНСТРУМЕНТ

ОТДЕЛОЧНЫЙ ИНСТРУМЕНТ

САДОВЫЙ ИНСТРУМЕНТ

КРЕПЕЖНЫЙ ИНСТРУМЕНТ

РЕЖУЩИЙ ИНСТРУМЕНТ

ИЗМЕРИТЕЛЬНЫЙ ИНСТРУМЕНТ

ПРОЧИЙ ИНСТРУМЕНТ

АКСЕССУАРЫ

АБРАЗИВНЫЕ МАТЕРИАЛЫ И ИНСТРУМЕНТ

ЗАПЧАСТИ

СЛЕСАРНЫЙ
ИНСТРУМЕНТ

СТОЛЯРНЫЙ
ИНСТРУМЕНТ

ОТДЕЛОЧНЫЙ
ИНСТРУМЕНТ

САДОВЫЙ
ИНСТРУМЕНТ

КРЕПЕЖНЫЙ
ИНСТРУМЕНТ

РЕЖУЩИЙ
ИНСТРУМЕНТ

ИЗМЕРИТЕЛЬНЫЙ
ИНСТРУМЕНТ

ПРОЧИЙ
ИНСТРУМЕНТ

АКСЕССУАРЫ

АБРАЗИВНЫЕ
МАТЕРИАЛЫ И ИНСТРУМЕНТ

ЗАПЧАСТИ

ГОЛОВКА ТОРЦЕВАЯ

- Оптимальный баланс прочности и твердости.

Sturm!
PROFESSIONAL TOOLS

CrV Хромована-
диевая сталь



Артикул	Описание товара	Мини упак./Мастер упак.
1360201	Hex 1/2"DR 8 мм глубокая	50/150
1360202	Hex 1/2"DR 9 мм глубокая	50/150
1360203	Hex 1/2"DR 10 мм глубокая	50/150
1360204	Hex 1/2"DR 11 мм глубокая	50/150
1360205	Hex 1/2"DR 12 мм глубокая	50/150
1360206	Hex 1/2"DR 13 мм глубокая	50/150
1360207	Hex 1/2"DR 14 мм глубокая	50/150
1360208	Hex 1/2"DR 15 мм глубокая	50/150
1360209	Hex 1/2"DR 16 мм глубокая	50/150
1360210	Hex 1/2"DR 17 мм глубокая	50/150
1360211	Hex 1/2"DR 18 мм глубокая	36/108
1360212	Hex 1/2"DR 19 мм глубокая	36/108
1360213	Hex 1/2"DR 21 мм глубокая	32/96
1360214	Hex 1/2"DR 22 мм глубокая	32/96
1360215	Hex 1/2"DR 24 мм глубокая	33/66
1360216	Hex 1/2"DR 27 мм глубокая	21/42
1360217	Hex 1/2"DR 30 мм глубокая	18/36
1360218	Hex 1/2"DR 32 мм глубокая	18/36

ПЛАНКА ДЛЯ ГОЛОВОК

- Металлическая

Sturm!
PROFESSIONAL TOOLS



Артикул	Описание товара	Мини упак./Мастер упак.
1370101	1/2"DR на 10 головок	-/250

КЛЮЧ-СЪЕМНИК МАСЛЯННОГО ФИЛЬТРА

- Удобная обрезиненная рукоятка, универсальная длина цепи

Sturm!
PROFESSIONAL TOOLS

**ANTI
SLIP** Антискольз.
поверхность

ERGO Эргономич.
рукоятка

HiQ Высококач.
сталь



Артикул	Описание товара	Мини упак./Мастер упак.
5012-01-01	Усиленный	10/60

НАБОРЫ ИНСТРУМЕНТОВ

НАБОР ИНСТРУМЕНТА 130 ШТ

Sturm!
PROFESSIONAL TOOLS

- В прочном и удобном пластиковом кейсе. Тонкогубцы 150мм; Ключ разводной 150мм; Молоток; Ключи шестигранные 16шт; Отвертки часовые 6шт; Держатель бит магнитный; Биты 20шт; Уровень; рулетка 3м; Ручной зажим пластиковый; Крепеж в ассортименте 80 шт.



Артикул	Описание товара	Мини упак./Мастер упак.
1310-01-TS130	1310-01-TS130 Набор инструмента 130 шт	10/60

НАБОР ИНСТРУМЕНТА 108 ШТ

Sturm!
PROFESSIONAL TOOLS

- "В прочном и надёжном пластиковом кейсе. Комплектация:
- Торцовые головки 1/2" - 18 шт. (10, 11, 12, 13, 14, 15, 17, 18, 19, 20, 21, 22, 23, 24, 27, 30, 32 мм);
- Торцовые головки 1/4" - 13 шт. (4, 4.5, 5, 5.5, 6, 7, 8, 9, 10, 11, 12, 13, 14 мм);
- Ключ-трещотка 72 зуба - 2 шт. (1/2" и 1/4");
- Удлинитель 1/4" - 2 шт. (50, 100 мм);
- Головка свечная 1/2" - 2 шт. (16 мм и 21 мм);
- Вороток Т-образный 1/2" - 1 шт.;
- Вороток Т-образный 1/4" - 1 шт.;
- Длинные торцовые головки 1/2" - 4 шт. (14, 15, 17, 19 мм);
- Длинные торцовые головки 1/4" - 8 шт. (6, 7, 8, 9, 10, 11, 12, 13 мм);
- Биты отверточные - 15 шт (HEX 8, 10, 12, 14 мм; SL 8, 10, 12 мм; PZ 3, 4; PH 3, 4; TORX 40, 45, 50, 55);
- Биты 1/4" - 17 шт. (SL 4, 4.5, 7 мм; PH 1, 2; PZ 1, 2; HEX 3, 4, 5, 6 мм; TORX 8, 10, 15, 20, 25, 30);
- Отвертка-битодержатель 1/4" - 1 шт.;
- Гибкий удлинитель 1/4" - 1 шт. (150 мм);
- Адаптер для бит 1/2" - 1 шт.;
- Карданный шарнир - 2 шт (1/2" и 1/4");
- Удлинитель 1/2" - 2 шт. (125, 250 мм);
- Шестигранные ключи - 3 шт (1.5, 2.0, 2.5 мм);
- Головка Е-тип 1/2 - 8 шт. (Е 10, 11, 12, 14, 16, 18, 20, 24 мм);
- Головка Е-тип 1/4 - 5 шт. (Е 4, 5, 6, 7, 8 мм);
- Переходник 3/8x1/2 с отверстием - 1шт.;
- Адаптер-квадрат 1/2" для Т-образного воротка."



CrV Хромована-
диевая сталь

**ANTI
SLIP** Антискольз.
поверхность

ERGO Эргономич.
рукоятка

Артикул	Описание товара	Мини упак./Мастер упак.
1350101	108 предметов	10/60

НАБОР ИНСТРУМЕНТА 94 ШТ

Sturm!
www.sturm-instrument.ru



CrV сталь Хромована-диевая сталь
ANTI SLIP Антискользящая поверхность

ERGO Эргономичная рукоятка

- В прочном и надёжном пластиковом кейсе. Комплектация:
- Торцовые головки 1/2" - 18 шт. (10, 11, 12, 13, 14, 15, 17, 18, 19, 20, 21, 22, 23, 24, 27, 30, 32 мм);
- Торцовые головки 1/4" - 13 шт. (4, 4.5, 5, 5.5, 6, 7, 8, 9, 10, 11, 12, 13, 14 мм);
- Ключ-трещотка 72 зуба - 2 шт. (1/2" и 1/4");
- Удлинитель 1/4" - 2 шт. (50, 100 мм);
- Головка свечная 1/2" - 2 шт. (16 мм и 21 мм);
- Вороток Т-образный 1/2" - 1 шт.;
- Вороток Т-образный 1/4" - 1 шт.;
- Длинные торцовые головки 1/2" - 4 шт. (14, 15, 17, 19 мм);
- Длинные торцовые головки 1/4" - 8 шт. (6, 7, 8, 9, 10, 11, 12, 13 мм);
- Биты отверточные - 15 шт. (HEX 8, 10, 12, 14 мм; SL 8, 10, 12 мм; PZ 3, 4; PH 3, 4; TORX 40, 45, 50, 55);
- Биты 1/4" - 17 шт. (SL 4, 4.5, 7 мм; PH 1, 2; PZ 1, 2; HEX 3, 4, 5, 6 мм; TORX 8, 10, 15, 20, 25, 30);
- Отвертка-битодержатель 1/4" - 1 шт.;
- Гибкий удлинитель 1/4" - 1 шт. (150 мм);
- Адаптер для бит 1/2" - 1 шт.;
- Карданный шарнир - 2 шт. (1/2" и 1/4");
- Удлинитель 1/2" - 2 шт. (125, 250 мм);
- Шестигранные ключи - 3 шт. (1.5, 2.0, 2.5 мм)

Артикул	Описание товара	Мини упак./Мастер упак.
1350102	94 предмета	3/3

НАБОР ИНСТРУМЕНТА 77 ШТ

Sturm!
www.sturm-instrument.ru



CrV сталь Хромована-диевая сталь
ANTI SLIP Антискользящая поверхность

ERGO Эргономичная рукоятка

- В прочном и надёжном пластиковом кейсе. Комплектация:
- Торцовые головки 1/2" - 13 шт. (10, 11, 12, 13, 14, 15, 17, 19, 22, 24, 27, 30, 32 мм);
- Торцовые головки 1/4" - 9 шт. (4, 5, 6, 7, 8, 9, 10, 11, 12 мм);
- Ключи комбинированные - 11 шт. (7, 8, 9, 10, 11, 12, 13, 14, 15, 17, 19 мм);
- Ключ-трещотка 72 зуба - 2 шт. (1/2" и 1/4");
- Удлинитель 1/4" - 1 шт. (75 мм);
- Удлинитель 1/2" - 2 шт. (125, 250 мм);
- Головка свечная 1/2" - 1 шт. (21 мм);
- Вороток Т-образный 1/4" - 1 шт.;
- Адаптер-квадрат;
- 1/4" для Т-образного воротка - 1 шт.;
- Переходник 3/8" x 1/2" с отверстием - 1 шт.;
- Карданный шарнир - 2 шт. (1/2" и 1/4");
- Двойные карданные ключи - 4 шт. (8x9, 10x11, 12x13, 14x15 мм);
- Биты отверточные - 21 шт. (SL 3, 4, 5.5, 7; PH 0, 1, 2, 3; PZ 1, 2, 3; T 10, 15, 20, 25, 30; HEX 2, 3, 4, 5, 6);
- Держатель для бит 1/4" - 1 шт.;
- Шестигранные ключи - 7 шт. (1.5, 2.0, 2.5, 5, 6, 8, 10 мм)

Артикул	Описание товара	Мини упак./Мастер упак.
1350103	77 предметов	3/3

НАБОР ИНСТРУМЕНТА ПОД КВАДРАТ 1/4"

Sturm!
www.sturm-instrument.ru



CrV сталь Хромована-диевая сталь

- Шестигранные торцовые головки 1/4": 4, 4.5, 5.5, 6, 7, 8, 9, 10, 11, 12, 13 мм - 14 шт с битхолдером;
- Головки с глубокой посадкой до 50 мм: 6, 7, 8, 9, 10, 11, 12, 13 мм - 8 шт.;
- Трещотка с быстрым сбросом 1/4";
- Поворотный ручной держатель 1/4";
- Карданный шарнир 1/4";
- Удлинитель 1/4": 2", 4" - 2 шт.;
- Отвёрточная рукоятка 1/4";
- Битхолдер и биты 1/4" - 10 шт. PH:1,2; SL:4,5,5,7; HEX:3,4,5; TORX:20,30"

Артикул	Описание товара	Мини упак./Мастер упак.
1045-20-S36	36 предметов	-/8

НАБОР ИНСТРУМЕНТА 72 ШТ

Sturm!
www.sturm-instrument.ru



CrV сталь Хромована-диевая сталь
ANTI SLIP Антискользящая поверхность

ERGO Эргономичная рукоятка

- В прочном и надёжном пластиковом кейсе. Комплектация:
- Торцовые головки 1/2" - 16 шт. (10, 11, 12, 13, 14, 15, 16, 17, 18, 19, 20, 21, 22, 23, 24, 27 мм);
- Удлинитель 1/2" - 2 шт. (125, 250 мм);
- Переходник 3/8" x 1/2" с отверстием - 1 шт.;
- Головка свечная 1/2" - 1 шт. (21 мм);
- Ключ-трещотка 72 зуба - 2 шт. (1/2" и 1/4");
- Торцовые головки 1/4" - 10 шт. (4, 5, 6, 7, 8, 9, 10, 11, 12, 13 мм);
- Удлинитель 1/4" - 1 шт. (75 мм);
- Отвертка-битодержатель 1/4" - 1 шт.;
- Карданный шарнир 1/2" - 2 шт.;
- Адаптер-квадрат;
- 1/2" для Т-образного воротка - 1 шт.;
- Биты отверточные - 33 шт. (SL 3, 4, 4.5, 5, 6, 6.5, 7; PH 0, 1, 2, 3; PZ 0, 1, 2, 3; S 1, 2, 3; HEX 2, 3, 4, 5, 6; TORX 8, 9, 10, 15, 20, 25, 27, 30, 40);
- Шестигранные ключи - 3 шт. (1.5, 2.0, 2.5 мм)

Артикул	Описание товара	Мини упак./Мастер упак.
1350104	72 предмета	3/3

НАБОР ИНСТРУМЕНТА 29 ШТ

Sturm!
www.sturm-instrument.ru



CrV сталь Хромована-диевая сталь
ANTI SLIP Антискользящая поверхность

ERGO Эргономичная рукоятка

- В прочном и надёжном пластиковом кейсе. Комплектация:
- Отвертка, 2шт.;
- Часовые отвертки, 4шт.;
- Нож, 18мм;
- Набор лезвий, 18мм;
- Тестер;
- Изолента;
- Шестигранные ключи, 8шт.;
- Рулетка;
- Плоскогубцы, 160мм;
- Съемник изоляции, 160мм;
- Утконосы, 160мм;
- Разводной ключ, 200мм;
- Молоток, 225г;
- Паяльник, 30W;
- Отсос припой;
- Припой;
- Мультиметр;
- Фонарик

Артикул	Описание товара	Мини упак./Мастер упак.
1350201	29 предметов	1/10

НАБОР ИНСТРУМЕНТА ПОД КВАДРАТ 1/4" и 3/8"

Sturm!
www.sturm-instrument.ru



- Шестигранные торцовые головки 3/8": 7, 8, 9, 10, 11, 12, 13, 14, 15, 16, 17, 19 мм - 12 шт.;
- Шестигранные торцовые головки 1/4": 5, 6, 7, 8, 9, 10 мм - 6 шт.;
- Удлинитель 3/8" - 1 шт.;
- Отвёрточная рукоятка - 1 шт.;
- Переходник 1/4"(M) x 3/8"(F) - 1 шт.;
- Биты: PH:1,2,3; PZ:1,2,3; TORX:10, 15, 20, 25, 27, 30, 40; SL:4,5,6,7; HEX:3,4,5,6 мм - 21 шт.;
- Трещотка с быстрым сбросом 3/8" - 1 шт.;
- Свечной ключ 3/8": 16 мм - 1 шт.

CrV сталь Хромована-диевая сталь

Артикул	Описание товара	Мини упак./Мастер упак.
1045-20-S36	36 предметов	-/8

СЛЕСАРНЫЙ
ИНСТРУМЕНТ

СТОЛЯРНЫЙ
ИНСТРУМЕНТ

ОТДЕЛОЧНЫЙ
ИНСТРУМЕНТ

САДОВЫЙ
ИНСТРУМЕНТ

КРЕПЕЖНЫЙ
ИНСТРУМЕНТ

РЕЖУЩИЙ
ИНСТРУМЕНТ

ИЗМЕРИТЕЛЬНЫЙ
ИНСТРУМЕНТ

ПРОЧИЙ
ИНСТРУМЕНТ

АКСЕССУАРЫ

АБРАЗИВНЫЕ
МАТЕРИАЛЫ И ИНСТРУМЕНТ

ЗАПЧАСТИ

НАБОР ИНСТРУМЕНТА ПОД КВАДРАТ 1/4"

Sturm!



Шестигранные торцевые головки 1/4": 5,6,7,8,9,10,11,12,13 мм - 9 шт.; 1/4" Головки - 9 шт: 5/32,7/32,1/4,9/32,5/16, 11/32,3/8,7/16,1/2"; 1/4" головки с глубокой посадкой - 6 шт:5,6,7,8,9,10 мм; 1/4" удлинители 2 шт: 2" и 4";1/4" карданный шарнир; 1/4" биты 15 шт: SL:1,2; PZ:1,2;TORX:10,15,20,25, 30; SL:4,5, 5,7; HEX:4,5,6; 1/4"; Трещотка с быстрым сбросом; 1/4" Вороток Т-образный; Отвёрточная рукоятка; Гибкий вал 1/4"

CrV сталь Хромованадиевая сталь

Артикул	Описание товара	Мини упак./Мастер упак.
1045-20-S47	47 предметов	-/6

ТИСКИ

ТИСКИ СЛЕСАРНЫЕ ПОВОРОТНЫЕ

Sturm!

С наковальней

HiQ сталь Высококач. сталь



Артикул	Описание товара	Мини упак./Мастер упак.
1075-01-100	100 мм	-/2
1075-01-125	125 мм	-/1
1075-01-200	200 мм	-/1

ТИСКИ СЛЕСАРНЫЕ

Sturm!

С наковальней

HiQ сталь Высококач. сталь



Артикул	Описание товара	Мини упак./Мастер упак.
1075-04-100	100 мм	-/6
1075-04-125	125 мм	-/6
1075-04-140	140 мм	-/6

ПИНЦЕТЫ

Sturm!

Пинцет стальной, антимагнитный, профессиональный



Артикул	Описание товара	Мини упак./Мастер упак.
1075-02-4-120	120мм круг.концы	50/500
1075-02-7-120	120мм плоские концы	50/500

НАПИЛЬНИКИ, НАДФИЛИ

НАПИЛЬНИКИ

Sturm!

Сталь T12. Удобная двухкомпонентная рукоятка

ANTI SLIP Антискольз. поверхность
ERGO Эргономич. рукоятка



Артикул	Описание товара	Мини упак./Мастер упак.
1050-02-S200	квадрат 200 мм	10/100
1050-02-T200	трехгранный 200 мм	10/100

НАБОР НАДФИЛЕЙ

Sturm!

С алмазным напылением

ANTI SLIP Антискольз. поверхность
ERGO Эргономич. рукоятка



Артикул	Описание товара	Мини упак./Мастер упак.
1051-01-SSN	5 шт.	20/200

СТОЛЯРНЫЙ ИНСТРУМЕНТ

Столярный инструмент от компании **Sturm!** предназначен для работы с деревом не только в мастерской. Наш инструмент также востребован дачниками при работе с садом и прекрасно зарекомендовал себя в быту при проведении ремонтных работ. А инженерные решения, такие как ножовка с карандашом, помогут сделать работу не только качественно, но и быстро.



НОЖОВКИ ПО ДЕРЕВУ

НОВИНКА! НОЖОВКА ПО ДЕРЕВУ С КАРАНДАШОМ

■ Профессиональная серия, полотно с линейкой, калёный 3D зуб, антикоррозийное полимерное покрытие, магнитный протектор, подвес



- Sturm!**
- 3D** 3D заточка
- Mn 65** Марганцевая сталь
- HRC** Твёрдость 50-60 HRC
- ERGO** Эргономич. рукоятка
- ЗАКАЛ** закалённая сталь

Артикул	Описание товара	Мини упак./Мастер упак.
1060-11-4007	400мм, 7-8 TPI	6/48
1060-11-4011	400мм, 11-12 TPI	6/48
1060-11-4507	450мм, 7-8 TPI	6/48
1060-11-4511	450мм, 11-12 TPI	6/48
1060-11-5007	500мм, 7-8 TPI	6/48
1060-11-5011	500мм, 11-12 TPI	6/48
1060-11-5507	550мм, 7-8 TPI	6/48
1060-11-5511	550мм, 11-12 TPI	6/48

НОЖОВКА ПО ДЕРЕВУ

■ Средний калёный зуб, магнитный протектор



- Sturm!**
- HRC** Твёрдость 50-60 HRC
- 3D** 3D заточка
- Mn 65** Марганцевая сталь

Артикул	Описание товара	Мини упак./Мастер упак.
2100103	500 мм, 7-8 TPI	6/48

НОЖОВКА ПО ДЕРЕВУ

■ Крупный зуб, магнитный протектор



- Sturm!**
- 2D** 2D заточка
- ЗАКАЛ** закалённая сталь
- ERGO** Эргономич. рукоятка
- HRC** Твёрдость 50-60 HRC
- ANTI SLIP** Антискольз. поверхность

Артикул	Описание товара	Мини упак./Мастер упак.
2100301	400 мм, крупный зуб	6/48
2100302	450 мм, крупный зуб	6/48
2100303	500 мм, крупный зуб	6/48

НОЖОВКА ПО МЕТАЛЛУ

■ По песку/пено бетону. Твердосплавные напайки. Тefлоновое покрытие



- Sturm!**
- ЗАКАЛ** закалённая сталь
- HRC** Твёрдость 50-60 HRC
- ERGO** Эргономич. рукоятка
- Mn 65** Марганцевая сталь

Артикул	Описание товара	Мини упак./Мастер упак.
1060-06-55	550 мм	6/12

ТОПОРЫ

ТОПОРЫ

■ Топор кованый. Деревянная рукоятка



- Sturm!**
- HiQ** Высококач. сталь
- ERGO** Эргономич. рукоятка
- HRC** Твёрдость 47-58 HRC

Артикул	Описание товара	Мини упак./Мастер упак.
2140101	бук, 600г	6/24
2140102	бук, 800г	6/24
2140104	бук, 1200г	6/24



СЛЕСАРНЫЙ ИНСТРУМЕНТ



СТОЛЯРНЫЙ ИНСТРУМЕНТ



ОТДЕЛОЧНЫЙ ИНСТРУМЕНТ



САДОВЫЙ ИНСТРУМЕНТ



КРЕПЕЖНЫЙ ИНСТРУМЕНТ



РЕЗУЩИЙ ИНСТРУМЕНТ



ИЗМЕРИТЕЛЬНЫЙ ИНСТРУМЕНТ



ПРОЧИЙ ИНСТРУМЕНТ



АКСЕССУАРЫ



АБРАЗИВНЫЕ МАТЕРИАЛЫ И ИНСТРУМЕНТ



ЗАПЧАСТИ



69

СПЕШАРНЫЙ
ИНСТРУМЕНТ

СТОЛЯРНЫЙ
ИНСТРУМЕНТ

ОТДЕЛОЧНЫЙ
ИНСТРУМЕНТ

САДОВЫЙ
ИНСТРУМЕНТ

КРЕПЕЖНЫЙ
ИНСТРУМЕНТ

РЕЖУЩИЙ
ИНСТРУМЕНТ

ИЗМЕРИТЕЛЬНЫЙ
ИНСТРУМЕНТ

ПРОЧИЙ
ИНСТРУМЕНТ

АКСЕССУАРЫ

АБРАЗИВНЫЕ
МАТЕРИАЛЫ И ИНСТРУМЕНТ

ЗАПЧАСТИ

ТОПОРЫ

■ Топор кованый. Ручьятка из стекловолокна



- Sturm!**
- HiQ** Высококач. сталь
- ANTI SLIP** Антискольз. поверхность
- ERGO** Эргономич. ручьятка
- HRC** Твёрдость 47-58 HRC

Артикул	Описание товара	Мини упак./Мастер упак.
2140201	600г	6/24
2140202	800г	6/24

ТОПОР-КОЛУН

■ Топор-колун кованый. Деревянная ручьятка



- Sturm!**
- HiQ** Высококач. сталь
- ERGO** Эргономич. ручьятка
- HRC** Твёрдость 47-58 HRC

Артикул	Описание товара	Мини упак./Мастер упак.
2140302	бук, 2кг	2/4

ТОПОР-КОЛУН

■ Топор-колун кованый. Ручьятка из стекловолокна



- Sturm!**
- HiQ** Высококач. сталь
- ANTI SLIP** Антискольз. поверхность
- ERGO** Эргономич. ручьятка
- HRC** Твёрдость 47-58 HRC

Артикул	Описание товара	Мини упак./Мастер упак.
2140402	2кг	2/4

СТАМЕСКИ

СТАМЕСКА ПОЛУКРУГЛАЯ

■ Деревянная ручьятка, качественная заточка обеспечивает точный рез по дереву



- Sturm!**
- CrV** Хромованадиевая сталь

Артикул	Описание товара	Мини упак./Мастер упак.
1063-02-10	10 мм	12/60
1063-02-12	12 мм	12/60
1063-02-14	14 мм	12/60
1063-02-16	16 мм	12/60

СТАМЕСКА ПРЯМАЯ

■ Ударопрочная ручьятка с противоскользящим покрытием, качественная заточка обеспечивает точный рез по дереву



- Sturm!**
- ANTI SLIP** Антискольз. поверхность
- ERGO** Эргономич. ручьятка
- HRC** Твёрдость 57-63 HRC
- CrV** Хромованадиевая сталь

Артикул	Описание товара	Мини упак./Мастер упак.
1063-01-06	6 мм	6/36
1063-01-08	8 мм	6/36
1063-01-10	10 мм	6/36
1063-01-12	12 мм	6/36
1063-01-14	14 мм	6/36
1063-01-16	16 мм	6/36
1063-01-18	18 мм	6/36
1063-01-20	20 мм	6/36
1063-01-24	24 мм	6/36
1063-01-28	28 мм	6/36
1063-01-32	32 мм	6/36
1063-01-38	38 мм	6/36

ГВОЗДОДЕРЫ

ГВОЗДОДЕР ШЕСТИГРАННЫЙ

■ Шестигранный профиль, выдерживает интенсивные нагрузки



- Sturm!**
- CrV** Хромованадиевая сталь

Артикул	Описание товара	Мини упак./Мастер упак.
1013-01-450	450 мм	-/20
1013-01-600	600 мм	-/20
1013-01-900	900 мм	-/20

ГВОЗДОДЕР УСИЛЕННЫЙ

■ Усиленный профиль, рабочие поверхности закалены



- Sturm!**
- ANTI SLIP** Антискольз. поверхность
- ЗАКАЛ** Закалённая сталь
- HiQ** Высококач. сталь

Артикул	Описание товара	Мини упак./Мастер упак.
1013-02-600	600 мм	-/10
1013-02-900	900 мм	-/10

СТРУБЦИНЫ

РУЧНОЙ ЗАЖИМ С ФИКСАТОРОМ-ТРЕЦТОККОЙ

Sturm!
POWER & CARE & SAFETY & TOOLS



Артикул	Описание товара	Мини упак./Мастер упак.
1075-08-16	160 мм	12/120

ПРУЖИННЫЙ ЗАЖИМ

Sturm!
POWER & CARE & SAFETY & TOOLS



Артикул	Описание товара	Мини упак./Мастер упак.
1075-09-10	100 x 42 мм	40/240
1075-09-15	150 x 55 мм	20/120

СТРУБЦИНА F-ОБРАЗНАЯ

Прочная и надежная конструкция, устойчива к деформации на скручивание, антикоррозионное покрытие

Sturm!
POWER & CARE & SAFETY & TOOLS

HiQ Высококач.
сталь сталь



Артикул	Описание товара	Мини упак./Мастер упак.
1078-05-120x300	120X300мм	-/10
1078-05-120x500	120X500мм	-/10
1078-05-50x150	50X150мм	10/50
1078-05-50x250	50X250мм	10/50
1078-05-80x300	80X300мм	10/20

СТРУБЦИНА G-ОБРАЗНАЯ

Sturm!
POWER & CARE & SAFETY & TOOLS

Усиленный корпус



Артикул	Описание товара	Мини упак./Мастер упак.
1078-01-100	100 мм	1/100
1078-01-125	125 мм	1/100
1078-01-150	150 мм	1/100
1078-01-200	200 мм	1/100
1078-01-75	75 мм	1/100

СТУСЛО

СТУСЛО

Sturm!
POWER & CARE & SAFETY & TOOLS

Поворотное прецизионное

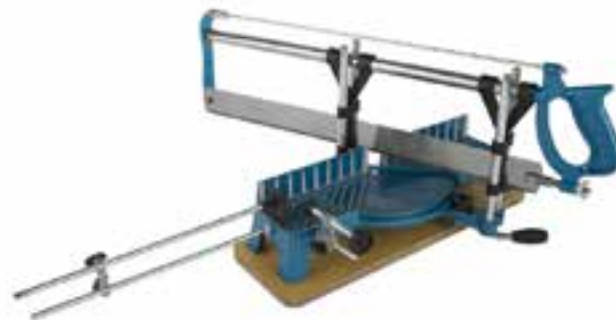

Артикул	Описание товара	Мини упак./Мастер упак.
1060-01-MS550	550 мм	-/1

СТУСЛО

Sturm!
POWER & CARE & SAFETY & TOOLS

Пластмассовое



Артикул	Описание товара	Мини упак./Мастер упак.
1060-02-F300	300x100x55 мм	40/40

СЛЕСАРНЫЙ
ИНСТРУМЕНТ

СТОЛЯРНЫЙ
ИНСТРУМЕНТ

ОТДЕЛОЧНЫЙ
ИНСТРУМЕНТ

САДОВЫЙ
ИНСТРУМЕНТ

КРЕПЕЖНЫЙ
ИНСТРУМЕНТ

РЕЗУЩИЙ
ИНСТРУМЕНТ

ИЗМЕРИТЕЛЬНЫЙ
ИНСТРУМЕНТ

ПРОЧИЙ
ИНСТРУМЕНТ

АКСЕССУАРЫ

АБРАЗИВНЫЕ
МАТЕРИАЛЫ И ИНСТРУМЕНТ

ЗАПЧАСТИ

СПЕШАРНЫЙ
ИНСТРУМЕНТ

СТОЯРНЫЙ
ИНСТРУМЕНТ

ОТДЕЛОЧНЫЙ
ИНСТРУМЕНТ

САДОВЫЙ
ИНСТРУМЕНТ

КРЕПЕЖНЫЙ
ИНСТРУМЕНТ

РЕЖУЩИЙ
ИНСТРУМЕНТ

ИЗМЕРИТЕЛЬНЫЙ
ИНСТРУМЕНТ

ПРОЧИЙ
ИНСТРУМЕНТ

АКСЕССУАРЫ

АБРАЗИВНЫЕ
МАТЕРИАЛЫ И ИНСТРУМЕНТ

ЗАПЧАСТИ



ОТДЕЛОЧНЫЙ ИНСТРУМЕНТ

Любой ремонт как для внутренних, так и для наружных работ невозможно представить без шпателя или миксера. Компания **Sturm!** предлагает качественный инструмент для проведения любых строительно-отделочных работ.

ПИСТОЛЕТЫ ДЛЯ ГЕРМЕНТИКА

ПИСТОЛЕТ ДЛЯ ГЕРМЕНТИКА

- Полукорпусный, стальная основа, 4 ребра жесткости, фиксатор



Sturm!

- HiQ сталь** Высококач. сталь
- ERGO** Эргономич. рукоятка
- Cr** Хромированное покрытие

Артикул	Описание товара	Мини упак./Мастер упак.
1073-01-260	Полуцилиндр, 225 мм	1/20

ПИСТОЛЕТ ДЛЯ ГЕРМЕНТИКА

- Скелетный, облегченная конструкция, шестигранный хромированный шток, фиксатор

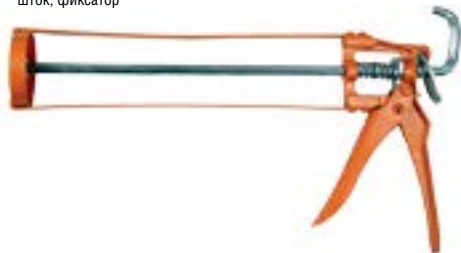

Sturm!

- HiQ сталь** Высококач. сталь
- ERGO** Эргономич. рукоятка
- Cr** Хромированное покрытие

Артикул	Описание товара	Мини упак./Мастер упак.
1073-04-225	Скелетный, 225 мм	1/12

ПИСТОЛЕТ ДЛЯ ГЕРМЕНТИКА

- Скелетный, игла для прочистки



Sturm!

- HiQ сталь** Высококач. сталь
- ERGO** Эргономич. рукоятка
- Cr** Хромированное покрытие

Артикул	Описание товара	Мини упак./Мастер упак.
1073-04-PRO	225 мм	6/24

ПИСТОЛЕТ ДЛЯ ГЕРМЕНТИКА

- Цилиндрический корпус



Sturm!

- HiQ сталь** Высококач. сталь
- ERGO** Эргономич. рукоятка
- Cr** Хромированное покрытие

Артикул	Описание товара	Мини упак./Мастер упак.
1073-05-310	Цилиндр, 310 мм	1/12

ПИСТОЛЕТЫ ДЛЯ ПЕНЫ

ПИСТОЛЕТ ДЛЯ МОНТАЖНОЙ ПЕНЫ

- Удобная рукоятка, тефлоновая игла



Sturm!

- HiQ сталь** Высококач. сталь
- ANTI SLIP** Антискольз. поверхность
- ERGO** Эргономич. рукоятка

Артикул	Описание товара	Мини упак./Мастер упак.
6160201	Усиленный	1/12

ПИСТОЛЕТ ДЛЯ МОНТАЖНОЙ ПЕНЫ

- Пластиковая рукоятка, Облегченная рукоятка



Sturm!

- HiQ сталь** Высококач. сталь
- ERGO** Эргономич. рукоятка

Артикул	Описание товара	Мини упак./Мастер упак.
6160202	6 мм	1/12

СТЕКЛОРЕЗЫ

СТЕКЛОРЕЗ

■ Сплав BK8



● **Sturm!**

ANTI SLIP Антискользящая поверхность
ERGO Эргономичная рукоятка

Артикул	Описание товара	Мини упак./Мастер упак.
1077-OL-01	Масляный	6/120

ШПАТЕЛИ

ШПАТЕЛЬ

■ Полотно из нержавеющей стали, прочная пластмассовая рукоятка, подвес



● **Sturm!**

ERGO Эргономичная рукоятка

Артикул	Описание товара	Мини упак./Мастер упак.
8051-01-450	450 мм	10/60
8051-01-600	600 мм	10/60

ШПАТЕЛЬ

■ Идеально сбалансированная гибкость полотна обеспечивает ровное нанесение смесей, нержавеющая сталь



● **Sturm!**

ANTI SLIP Антискользящая поверхность
ERGO Эргономичная рукоятка

Артикул	Описание товара	Мини упак./Мастер упак.
8051-04-40	40 мм	12/120
8051-04-50	50 мм	10/120
8051-04-60	60 мм	12/120
8051-04-80	80 мм	12/120
8051-04-100	100 мм	12/120
8051-04-120	120 мм	12/120
8051-04-150	150 мм	12/120

КЕЛЬМЫ

КЕЛЬМА КАМЕНЩИКА

■ Трапециевидное полотно из высокоуглеродистой стали



● **Sturm!**

HiQ сталь Высококачественная сталь
ERGO Эргономичная рукоятка

Артикул	Описание товара	Мини упак./Мастер упак.
8052-01-160	160 мм, дерев.ручка	10/50
8052-01-180	180 мм, дерев.ручка	10/50
8052-01-220	220 мм, дерев.ручка	10/50

ТЕРКИ

ТЕРКА

■ Полиуретановая



● **Sturm!**

ANTI SLIP Антискользящая поверхность
ERGO Эргономичная рукоятка

Артикул	Описание товара	Мини упак./Мастер упак.
8053-01-18x32-220	220 г	1/36

КАРАНДАШИ МАЛЯРНЫЕ

НАБОР КАРАНДАШЕЙ МАЛЯРНЫЙ

■ Форма профиля позволяет наносить тонкую и толстую линии, овальный профиль препятствует скатыванию с поверхности, оптимальная твердость и прочность к излому



● **Sturm!**

Артикул	Описание товара	Мини упак./Мастер упак.
1090-06-КМ12	180 мм, твердость НВ, грифель 4,4x2,4 мм	1/120

ИЗОЛЕНТА

НАБОР ИЗОЛЕНТЫ

■ Набор изоленты разноцветной



● **Sturm!**

Артикул	Описание товара	Мини упак./Мастер упак.
7010-01-S10	19 мм x 10 м, 10 шт в уп.	-/20



СПЕЦИАЛЬНЫЙ ИНСТРУМЕНТ



СТОЛЯРНЫЙ ИНСТРУМЕНТ



ОТДЕЛОЧНЫЙ ИНСТРУМЕНТ



САДОВЫЙ ИНСТРУМЕНТ



КРЕПЕЖНЫЙ ИНСТРУМЕНТ



РЕЗУЩИЙ ИНСТРУМЕНТ



ИЗМЕРИТЕЛЬНЫЙ ИНСТРУМЕНТ



ПРОЧИЙ ИНСТРУМЕНТ



АКСЕССУАРЫ



АБРАЗИВНЫЕ МАТЕРИАЛЫ И ИНСТРУМЕНТ



ЗАПЧАСТИ

МИКСЕРЫ ДЛЯ КРАСОК

МИКСЕР ДЛЯ КРАСОК



Шестигранный хвостовик



Артикул	Описание товара	Мини упак./Мастер упак.
9042-01-08-100x600	100x600 мм	10/50
9042-01-08-60x400	60x400 мм	10/50
9042-01-08-85x400	85x400 мм	10/50

МИКСЕР ДЛЯ СТРОИТЕЛЬНЫХ СМЕСЕЙ



Хвостовик под резьбу М14



Артикул	Описание товара	Мини упак./Мастер упак.
9042-05-M14	M14x120 мм	-/20

МИКСЕР ДЛЯ СТРОИТЕЛЬНЫХ СМЕСЕЙ



Хвостовик SDS+



Артикул	Описание товара	Мини упак./Мастер упак.
9042-03-100	100x600 мм	1/30
9042-03-85	85x400 мм	-/40
9042-04-100	100x600 мм	-/30
9042-04-120	120x600 мм	-/30
9042-04-80	80x600 мм	-/30

СПЕШАРНЫЙ ИНСТРУМЕНТ

СТОЛЯРНЫЙ ИНСТРУМЕНТ

ОТДЕЛОЧНЫЙ ИНСТРУМЕНТ

САДОВЫЙ ИНСТРУМЕНТ

КРЕПЕЖНЫЙ ИНСТРУМЕНТ

РЕЖУЩИЙ ИНСТРУМЕНТ

ИЗМЕРИТЕЛЬНЫЙ ИНСТРУМЕНТ

ПРОЧИЙ ИНСТРУМЕНТ

АКСЕССУАРЫ

АБРАЗИВНЫЕ МАТЕРИАЛЫ И ИНСТРУМЕНТ

ЗАПЧАСТИ

САДОВЫЙ ИНСТРУМЕНТ

Работа в саду, пожалуй, лучшее что бывает с любителями растений. Чтобы превратить работу в настоящий отдых компания **Sturm!** подобрала качественных помощников.

Садовый инструмент представлен в широком ассортименте, что позволит выполнить любую работу в саду по обработке почвы, ухода за растениями, поддержания порядка на участке.



СПЕШАРНЫЙ ИНСТРУМЕНТ

СТОЛЯРНЫЙ ИНСТРУМЕНТ

ОТДЕЛОЧНЫЙ ИНСТРУМЕНТ

САДОВЫЙ ИНСТРУМЕНТ

КРЕПЕЖНЫЙ ИНСТРУМЕНТ

РЕЖУЩИЙ ИНСТРУМЕНТ

ИЗМЕРИТЕЛЬНЫЙ ИНСТРУМЕНТ

ПРОЧИЙ ИНСТРУМЕНТ

АКСЕССУАРЫ

АБРАЗИВНЫЕ МАТЕРИАЛЫ И ИНСТРУМЕНТ

ЗАПЧАСТИ

ГРАБЛИ

ГРАБЛИ ВЕЕРНЫЕ



Sturm!
 HiQ сталь Высококач. сталь
 ERGO Эргономич. рукоятка

Артикул	Описание товара	Мини упак./Мастер упак.
3010-11-06	9 зубов	-/25
3010-10-02	15 зубов	-/25
3010-10-04	22 зуба	-/25

ГРАБЛИ



Sturm!
 HiQ сталь Высококач. сталь
 ERGO Эргономич. рукоятка

Артикул	Описание товара	Мини упак./Мастер упак.
3010-11-03	330 мм	-/25

РЫХЛИТЕЛЬ



Sturm!
 HiQ сталь Высококач. сталь
 ERGO Эргономич. рукоятка

Артикул	Описание товара	Мини упак./Мастер упак.
3010-11-04	400 мм	-/25

МЕЛКИЙ САДОВЫЙ ИНСТРУМЕНТ

ПИСТОЛЕТ ДЛЯ ПОЛИВА



Sturm!
 ERGO Эргономич. рукоятка

Артикул	Описание товара	Мини упак./Мастер упак.
3015-01-8F	8 функций	24/48

ПИСТОЛЕТ ДЛЯ ПОЛИВА



Sturm!
 ERGO Эргономич. рукоятка

Артикул	Описание товара	Мини упак./Мастер упак.
3015-01-8FC	8 функц. с адаптерами	24/48

НАБОР ДЛЯ ПОЛИВА



Sturm!
 ERGO Эргономич. рукоятка

Артикул	Описание товара	Мини упак./Мастер упак.
3015-01-8S	Пистолет для полива 8 функций + адаптеры-переходники	24/48

СЛЕСАРНЫЙ ИНСТРУМЕНТ

СТОЛЯРНЫЙ ИНСТРУМЕНТ

ОТДЕЛОЧНЫЙ ИНСТРУМЕНТ

САДОВЫЙ ИНСТРУМЕНТ

КРЕПЕЖНЫЙ ИНСТРУМЕНТ

РЕЖУЩИЙ ИНСТРУМЕНТ

ИЗМЕРИТЕЛЬНЫЙ ИНСТРУМЕНТ

ПРОЧИЙ ИНСТРУМЕНТ

АКСЕССУАРЫ

АБРАЗИВНЫЕ МАТЕРИАЛЫ И ИНСТРУМЕНТ

ЗАПЧАСТИ

РАСПЫЛИТЕЛЬ



Артикул	Описание товара	Мини упак./Мастер упак.
3015-03-AS	Распылитель тройной	24/48

ШТУЦЕР



■ С внутренней резьбой



Артикул	Описание товара	Мини упак./Мастер упак.
3015-04-1/2P	1/2"	120/240
3015-04-1P	1"	120/240
3015-04-3/4P	3/4"	120/240

ТРОЙНИК



■ Для разветвления и соединения штуцерный



Артикул	Описание товара	Мини упак./Мастер упак.
3015-06-1/2P	1/2"	120/240

МУФТА



■ Ремонтная для шланга



Артикул	Описание товара	Мини упак./Мастер упак.
3015-10-1/2	1/2"	120/240
3015-10-3/4	3/4"	120/240

СОЕДИНИТЕЛИ



■ Для шланга. Двухкомпонентный



Артикул	Описание товара	Мини упак./Мастер упак.
3015-08-1/2	1/2"	120/240
3015-08-3/4	3/4"	120/240
3015-09-1/2	1/2" с аквастопом	120/240
3015-09-3/4	3/4" с аквастопом	120/240

СОЕДИНИТЕЛИ PROFESSIONAL



■ Для шланга. Двухкомпонентный



Артикул	Описание товара	Мини упак./Мастер упак.
3015-08-1/2P	1/2"	120/240
3015-09-1/2P	1/2" с аквастопом	120/240
3015-09-3/4P	3/4" с аквастопом	120/240

ШТУЦЕР



■ С внешней резьбой



Артикул	Описание товара	Мини упак./Мастер упак.
3015-07-3/4P	3/4"	120/240

МУФТА PROFESSIONAL



■ Ремонтная для шланга



Артикул	Описание товара	Мини упак./Мастер упак.
3015-10-1/2P	1/2"	120/240
3015-10-3/4P	3/4"	120/240

АДАПТЕР

Пластмассовый



Sturmi!
POWER & CARE & GARDEN & TOOLS

Артикул	Описание товара	Мини упак./Мастер упак.
3015-13-3/4	Быстросъемный, 3/4", внешняя резьба	120/240

АДАПТЕР

Пластмассовый



Sturmi!
POWER & CARE & GARDEN & TOOLS

Артикул	Описание товара	Мини упак./Мастер упак.
3015-14-3/4	Быстросъемный, 3/4", внутренняя резьба	120/240

АДАПТЕР

Универсальный



Sturmi!
POWER & CARE & GARDEN & TOOLS

Артикул	Описание товара	Мини упак./Мастер упак.
3015-15-3/4	3/4", внешняя резьба	120/240

АДАПТЕР

Пластмассовый



Sturmi!
POWER & CARE & GARDEN & TOOLS

Артикул	Описание товара	Мини упак./Мастер упак.
3015-16-3/4	3/4", с внешним хомутом	120/240

НАБОР МИНИ

Для ухода за комнатными растениями. Мини лопатка, мини грабли и пика. Металлические с пластиковой рукояткой



Sturmi!
POWER & CARE & GARDEN & TOOLS

ERGO Эргономич. рукоятка

Артикул	Описание товара	Мини упак./Мастер упак.
3010-11-S1	3 шт в наборе, 23 мм	25/200

ОПРЫСКИВАТЕЛИ

ОПРЫСКИВАТЕЛЬ С РУЧНЫМ НАСОСОМ

Sturmi!
POWER & CARE & GARDEN & TOOLS



Артикул	Описание товара	Мини упак./Мастер упак.
3015-20-01	1 л	-/20
3015-20-2	2 л	-/20

ОПРЫСКИВАТЕЛЬ С РУЧНЫМ НАСОСОМ

Sturmi!
POWER & CARE & GARDEN & TOOLS



Артикул	Описание товара	Мини упак./Мастер упак.
3015-20-5	5 л	-/6
3015-20-7	7 л	-/6
3015-20-10	10 л	-/6

СЛЕСАРНЫЙ ИНСТРУМЕНТ

СТОЛЯРНЫЙ ИНСТРУМЕНТ

ОТДЕЛОЧНЫЙ ИНСТРУМЕНТ

САДОВЫЙ ИНСТРУМЕНТ

КРЕПЕЖНЫЙ ИНСТРУМЕНТ

РЕЖУЩИЙ ИНСТРУМЕНТ

ИЗМЕРИТЕЛЬНЫЙ ИНСТРУМЕНТ

ПРОЧИЙ ИНСТРУМЕНТ

АКСЕССУАРЫ

АБРАЗИВНЫЕ МАТЕРИАЛЫ И ИНСТРУМЕНТ

ЗАПЧАСТИ

ОПРЫСКИВАТЕЛЬ С РУЧНЫМ НАСОСОМ



Артикул	Описание товара	Мини упак./Мастер упак.
3015-20-15	15 л	-/1

НАБОР ФОРСУНОК



Артикул	Описание товара	Мини упак./Мастер упак.
3015-20-A2	3 шт	500/500

ЛЕСКА ДЛЯ ТРИММЕРА

ЛЕСКА



Леска в бухтах



Артикул	Описание	Диаметр	Сечение
GT3535-1.3-S2	GT3535-1.3-S2 Леска круг 1,3мм x 740м в бухте Sturm	1.3 мм x 740 м	Круг
GT3535-1.3-S28	GT3535-1.3-S28 Леска звезда 1,3мм x 775м в бухте Sturm	1.3 мм x 775 м	Звезда
GT3535-1.6-S28	GT3535-1.6-S28 Леска звезда 1,6мм x 510м в бухте Sturm	1.6 мм x 510 м	Звезда
GT3535-2.0-8-258	GT3535-2.0-8-258 Леска в бухте звезда 2,0ммx258м	2.0 мм x 258 м	Звезда

ЛЕСКА



Леска, мотки 15 м



Артикул	Описание	Диаметр	Сечение
GT3535-1.3-0	GT3535-1.3-0 Леска для триммера 15 м круг Sturm 1,3 мм	1.3	Круг
GT3535-1.3-4	GT3535-1.3-4 Леска для триммера 15 м квадрат Sturm 1,3 мм	1.3	Квадрат
GT3535-1.3-8	GT3535-1.3-8 Леска для триммера 15 м звезда Sturm 1,3 мм	1.3	Звезда
GT3535-1.5-0-15	GT3535-1.5-0-15 Леска для триммера круг, 1.5ммx15м, голубой	1.5	Круг
GT3535-1.6-0	GT3535-1.6-0 Леска для триммера 15 м круг Sturm 1,6 мм	1.6	Круг
GT3535-1.6-4	GT3535-1.6-4 Леска для триммера 15 м квадрат Sturm 1,6 мм	1.6	Квадрат
GT3535-1.6-8	GT3535-1.6-8 Леска для триммера 15 м звезда Sturm 1,6 мм	1.6	Звезда
GT3535-2.0-0	GT3535-2.0-0 Леска для триммера 15 м круг Sturm 2,0 мм	2.0	Круг
GT3535-2.0-4	GT3535-2.0-4 Леска для триммера 15 м квадрат Sturm 2,0 мм	2.0	Квадрат
GT3535-2.0-8	GT3535-2.0-8 Леска для триммера 15 м звезда Sturm 2,0 мм	2.0	Звезда
GT3535-2.4-0	GT3535-2.4-0 Леска для триммера 15 м круг Sturm 2,4 мм	2.4	Круг
GT3535-2.4-4	GT3535-2.4-4 Леска для триммера 15 м квадрат Sturm 2,4 мм	2.4	Квадрат
GT3535-2.4-4-P	GT3535-2.4-4-P Леска для триммера 2,4ммx15м, витой квадрат с сердечником Professional	2.4	Витой квадрат с сердечником
GT3535-2.4-4A	GT3535-2.4-4A Леска для триммера 15 м витой квадрат Sturm 2,4 мм	2.4	Витой квадрат
GT3535-2.4-8	GT3535-2.4-8 Леска для триммера 15 м звезда Sturm 2,4 мм	2.4	Звезда
GT3535-2.4-8-15A	GT3535-2.4-8-15A Леска двухкомпл., усил. Витой квадрат, 2,4ммx15м,	2.4	Звезда
GT3535-2.7-0	GT3535-2.7-0 Леска для триммера круг, 2,7ммx15м, оранжевый	2.7	Круг
GT3535-2.7-0-15	GT3535-2.7-0-15 Леска для триммера круг, 2,7ммx15м, оранжевый	2.7	Круг
GT3535-2.7-4	GT3535-2.7-4 Леска для триммера, квадрат, 2,7ммx15м, красный	2.7	Квадрат
GT3535-2.7-4-P	GT3535-2.7-4-P Леска для триммера 2,4ммx15м, витой квадрат с сердечником Professional	2.7	Витой квадрат с сердечником
GT3535-2.7-8	GT3535-2.7-8 Леска для триммера ,звезда, 2,7ммx15 м, желтый	2.7	Звезда
GT3535-3.0-0	GT3535-3.0-0 Леска для триммера 15 м круг Sturm 3,0 мм	3.0	Круг
GT3535-3.0-4	GT3535-3.0-4 Леска для триммера 15 м квадрат Sturm 3,0 мм	3.0	Квадрат
GT3535-3.0-4-15	GT3535-3.0-4-15 Леска для триммера, квадрат, 3ммx15м, красный	3.0	Квадрат
GT3535-3.0-4-P	GT3535-3.0-4-P Леска для триммера 3,0ммx15м, витой квадрат с сердечником Professional	3.0	Витой квадрат с сердечником
GT3535-3.0-4A	GT3535-3.0-4A Леска для триммера, витой квадрат, 3ммx15м, красный	3.0	Витой квадрат
GT3535-3.0-8	GT3535-3.0-8 Леска для триммера 15 м звезда Sturm 3,0 мм	3.0	Звезда
GT3535-3.0-8-15	GT3535-3.0-8-15 Леска для триммера ,звезда, 3ммx15 м, желтый	3.0	Звезда

СЕКАТОРЫ

СЕКАТОРЫ

Удобная фиберглассовая рукоятка



Sturm!

HiQ Высококач. сталь
ERGO Эргономич. рукоятка

Артикул	Описание товара	Мини упак./Мастер упак.
3012-02-AP	Лезвие с наковальней, 200 мм	6/10
3012-02-TP	Секатор - ножницы, 200 мм	6/10

СЕКАТОРЫ

Алюминиевая рукоятка



Sturm!

HiQ Высококач. сталь
ERGO Эргономич. рукоятка

Артикул	Описание товара	Мини упак./Мастер упак.
3012-03-AP	Лезвие с наковальней, 200 мм	6/10

СЕКАТОРЫ

Кованые лезвия



Sturm!

HiQ Высококач. сталь
ERGO Эргономич. рукоятка

Артикул	Описание товара	Мини упак./Мастер упак.
3012-04-200	Косой рез, 200 мм	6/48

СУЧКОРЕЗ

Усиленный, алюминиевая рукоятка



Sturm!

HiQ Высококач. сталь
ERGO Эргономич. рукоятка

Артикул	Описание товара	Мини упак./Мастер упак.
3015-22-550	Прямой рез, 750мм	6/48

ШЛАНГИ

ШЛАНГ САДОВЫЙ

Серия Есопому, желтый, 3-х слойный



Sturm!

Артикул	Описание товара	Мини упак./Мастер упак.
3015-17-5820	5/8", 20 м	-/-
3015-17-5830	5/8", 30 м	-/-

ШЛАНГ САДОВЫЙ

Серия Standart, салатный, 3-х слойный



Sturm!

Артикул	Описание товара	Мини упак./Мастер упак.
3015-18-1220	1/2", 20 м	-/-
3015-18-1230	1/2", 30 м	-/-
3015-18-3420	3/4", 20 м	-/-
3015-18-3430	3/4", 30 м	-/-

ШЛАНГ САДОВЫЙ

Серия Professional, бирюзовый, 3-х слойный



Sturm!

Артикул	Описание товара	Мини упак./Мастер упак.
3015-19-1220	1/2", 20 м	-/-
3015-19-1230	1/2", 30 м	-/-
3015-19-3420	3/4", 20 м	-/-
3015-19-3430	3/4", 30 м	-/-

СПЕШАРНЫЙ ИНСТРУМЕНТ

СТОЛЯРНЫЙ ИНСТРУМЕНТ

ОТДЕЛОЧНЫЙ ИНСТРУМЕНТ

САДОВЫЙ ИНСТРУМЕНТ

КРЕПЕЖНЫЙ ИНСТРУМЕНТ

РЕЖУЩИЙ ИНСТРУМЕНТ

ИЗМЕРИТЕЛЬНЫЙ ИНСТРУМЕНТ

ПРОЧИЙ ИНСТРУМЕНТ

АКСЕССУАРЫ

АБРАЗИВНЫЕ МАТЕРИАЛЫ И ИНСТРУМЕНТ

ЗАПЧАСТИ

СЛЕСАРНЫЙ ИНСТРУМЕНТ

СТОЛЯРНЫЙ ИНСТРУМЕНТ

ОТДЕЛОЧНЫЙ ИНСТРУМЕНТ

САДОВЫЙ ИНСТРУМЕНТ

КРЕПЕЖНЫЙ ИНСТРУМЕНТ

РЕЖУЩИЙ ИНСТРУМЕНТ

ИЗМЕРИТЕЛЬНЫЙ ИНСТРУМЕНТ

ПРОЧИЙ ИНСТРУМЕНТ

АКСЕССУАРЫ

АБРАЗИВНЫЕ МАТЕРИАЛЫ И ИНСТРУМЕНТ

ПРОЧИЙ ЗАЩИЩЕННЫЙ ИНСТРУМЕНТ



КРЕПЕЖНЫЙ ИНСТРУМЕНТ

Крепежный инструмент предназначен для создания разъемных и неразъемных соединений дерева, пластика, металла, тканей и т.д.

Мы предлагаем инструмент, который поможет как повысить производительность труда в мастерской, так произвести качественные работы в быту (перетяжка мебели).

СТЕПЛЕРЫ

СТЕПЛЕР

- Усиленный механизм отбойника, регулировка силы удара для снижения отдачи и уровня шума, нескользящая рукоятка



- HiQ сталь** Высококач. сталь
- ANTI SLIP** Антискольз. поверхность
- ERGO** Эргономич. рукоятка

Артикул	Описание товара	Мини упак./Мастер упак.
1071-01-02	Тип 53, скобы 4-14 мм	6/24

СТЕПЛЕР

- Усиленный механизм отбойника, регулировка силы удара для снижения отдачи и уровня шума, нескользящая рукоятка



- HiQ сталь** Высококач. сталь
- ANTI SLIP** Антискольз. поверхность
- ERGO** Эргономич. рукоятка

Артикул	Описание товара	Мини упак./Мастер упак.
1071-01-05	Тип 140, скобы 4-14 мм. Гвозди 4-16 мм	5/20

СКОБЫ для СТЕПЛЕРА

- Закаленные с увеличенной прочностью, оцинкованные для защиты от коррозии, 1000 шт в уп.



Артикул	Описание товара	Мини упак./Мастер упак.
1071-02-06	6 мм (тип 53)	20/200
1071-02-08	8 мм (тип 53)	20/200
1071-02-10	10 мм (тип 53)	20/200
1071-02-12	12 мм (тип 53)	20/200
1071-02-14	14 мм (тип 53)	20/200
1071-03-06	6 мм (тип 140)	20/200
1071-03-08	8 мм (тип 140)	20/200
1071-03-10	10 мм (тип 140)	20/200

ЗАКЛЕПОЧНИК ПОВОРОТНЫЙ

- Поворот головной части 0-360° для работы в труднодоступных местах, закаленные стальные рабочие поверхности, повышенная устойчивость к циклическим нагрузкам



- HiQ сталь** Высококач. сталь
- ANTI SLIP** Антискольз. поверхность
- ERGO** Эргономич. рукоятка

Артикул	Описание товара	Мини упак./Мастер упак.
1070-01-A360	поворотный 0-360°	6/24

ЗАКЛЕПКИ

- Изготовлены из качественного стального сердечника и алюминиевой гильзы



Артикул	Описание товара	Мини упак./Мастер упак.
1070-03-32X10	3,2x10 мм (50 шт/уп)	25/250
1070-03-40X16	4,0x16 мм (50 шт/уп)	25/250

ХОМУТЫ

- Высокопрочный пластик



Артикул	Описание товара	Мини упак./Мастер упак.
7012-01-100	100 x 2,5 мм, белый, 100 шт/уп.	-/500
7012-01-160	160 x 2,5 мм, белый, 100 шт/уп.	-/500
7012-01-180	180 x 3,6 мм, белый, 100 шт/уп.	-/200
7012-01-200	200 x 3,6 мм, белый, 100 шт/уп.	-/200
7012-01-300	300 x 3,6 мм, белый, 100 шт/уп.	-/150
7012-02-100	100 x 2,5 мм, черный, 100 шт/уп.	-/500
7012-02-150	150 x 2,5 мм, черный, 100 шт/уп.	-/500
7012-02-180	180 x 3,6 мм, черный, 100 шт/уп.	-/200
7012-02-200	200 x 3,6 мм, черный, 100 шт/уп.	-/200
7012-02-300	300 x 3,6 мм, черный, 100 шт/уп.	-/150

РЕЖУЩИЙ ИНСТРУМЕНТ

Режущий инструмент компании **Sturm!** представлен широким ассортиментом и высоким качеством. Данный инструмент прост в использовании и актуален как в быту, так и при строительстве, либо на производстве.



НОЖНИЦЫ ПО МЕТАЛЛУ

НОЖНИЦЫ ПО МЕТАЛЛУ

Инструментальная сталь



- Sturm!**
- HiQ сталь** Высококач. сталь
- ANTI SLIP** Антискольз. поверхность
- ERGO** Эргономич. рукоятка

Артикул	Описание товара	Мини упак./Мастер упак.
1074-05-25	1074-05-25 Ножницы по металлу 250мм Sturm	1/20

НОЖНИЦЫ ПО МЕТАЛЛУ

Двухрычажный механизм, губки закалены, насечка на губке для захвата



- Sturm!**
- HiQ сталь** Высококач. сталь
- ANTI SLIP** Антискольз. поверхность
- ERGO** Эргономич. рукоятка
- HRC** Твёрдость 58-62 HRC
- CrV сталь** Хромована диевая сталь

Артикул	Описание товара	Мини упак./Мастер упак.
5300101	250мм прямой рез	6/48
5300102	250мм правый рез	6/48
5300103	250мм левый рез	6/48

НОЖНИЦЫ ДЛЯ РЕЗКИ ПВХ ТРУБ

Храповый механизм для легкого использования, нож из высококачественной углеродистой стали, прочный алюминиевый корпус, кнопочный спуск лезвия



- Sturm!**
- HiQ сталь** Высококач. сталь
- ANTI SLIP** Антискольз. поверхность
- ERGO** Эргономич. рукоятка

Артикул	Описание товара	Мини упак./Мастер упак.
5350201	5350201 Ножницы для пластиковых труб	6/48

НОЖОВКИ ПО МЕТАЛЛУ

ПИЛА ПО ГИПСОКАРТОНА/ ПЕНОБЕТОНА

С твердосплавными напайками, тефлоновое покрытие



- Sturm!**
- HiQ сталь** Высококач. сталь
- ANTI SLIP** Антискольз. поверхность
- ERGO** Эргономич. рукоятка
- HRC** Твёрдость 58-62 HRC

Артикул	Описание товара	Мини упак./Мастер упак.
1060-06-55	550 мм	6/12

НОЖОВКА ПО МЕТАЛЛУ

Сплошной алюминиевый корпус



- Sturm!**
- HiQ сталь** Высококач. сталь
- ANTI SLIP** Антискольз. поверхность
- ERGO** Эргономич. рукоятка

Артикул	Описание товара	Мини упак./Мастер упак.
1061-01-0002	300 мм	6/36

СЛЕСАРНЫЙ ИНСТРУМЕНТ

СТОЛЯРНЫЙ ИНСТРУМЕНТ

ОТДЕЛОЧНЫЙ ИНСТРУМЕНТ

САДОВЫЙ ИНСТРУМЕНТ

КРЕПЕЖНЫЙ ИНСТРУМЕНТ

РЕЖУЩИЙ ИНСТРУМЕНТ

ИЗМЕРИТЕЛЬНЫЙ ИНСТРУМЕНТ

ПРОЧИЙ ИНСТРУМЕНТ

АКСЕССУАРЫ

АБРАЗИВНЫЕ МАТЕРИАЛЫ И ИНСТРУМЕНТ

ЗАПЧАСТИ

ПИЛОЧНЫЕ ПОЛОТНА



ПИЛОЧНЫЕ ПОЛОТНА



Артикул	Описание товара	Мини упак./Мастер упак.	Материал полотна	
			HCS - высокоуглеродная сталь	HSS - быстрорежущая сталь
9019-01-100x3-HSS-7	По металлу, 3 шт в уп	10/200		●
9019-01-50x3-HCS-32	По дереву, 3 шт в уп	10/200	●	
9019-01-50x3-HSS-32	По металлу, 3 шт в уп	10/200		●
9019-01-75x3-HSS-10	По металлу, 3 шт в уп	10/200		●

ПИЛОЧНЫЕ ПОЛОТНА



Артикул	Описание товара	Мини упак./Мастер упак.	Материал полотна			Быстрый рез	Чистый рез	Прямой рез	Криволинейный рез	Общая длина, мм	Рабочая длина, мм	Шаг зубов, мм
			HCS - высокоуглеродная сталь	HSS - быстрорежущая сталь	ВМ - биметаллическое полотно							
9019-03-101A0	По дереву, 5 шт в уп.	50/400	●				●	●	76	50	1,27	
9019-03-101B	По дереву, 5 шт в уп.	50/400	●			●	●	●	100	75	2,5	
9019-03-101BPRO	По плитке, 5 шт в уп.	50/400	●					●	100	75	2,5	
9019-03-101BR	По дереву, 5 шт в уп.	50/400	●			●		●	100	75	2,5	
9019-03-101D	По дереву, 5 шт в уп.	50/400	●			●	●	●	100	75	4	
9019-03-111C	По дереву, 5 шт в уп.	50/400	●			●		●	100	75	3	
9019-03-118A	По металлу, 5 шт в уп.	50/400			●			●	76	51	1,2	
9019-03-118G	По металлу, 5 шт в уп.	50/400			●			●	76	51	0,8	
9019-03-119B0	По дереву, 5 шт в уп.	50/400	●			●		●	76	51	2	
9019-03-144D	По дереву, 5 шт в уп.	50/400	●			●		●	100	75	4	
9019-03-227D	По металлу, 5 шт в уп.	50/400	●			●	●	●	100	75	3	
9019-03-244D	По дереву, 5 шт в уп.	50/400	●					●	100	75	4	
9019-03-318B	По металлу, 5 шт в уп.	50/400	●			●		●	115	90	2	
9019-03-344D	По дереву, 5 шт в уп.	50/400	●			●		●	152	126	4	
9019-03-SS1	УНИВЕРСАЛЬНЫЙ 10шт: 2*Т101D, 2*Т144D, 2*Т127D, 2*Т111C, 2*Т118A	20/80	●									
9019-03-SS2	*ПО ДЕРЕВУ 10шт: 2*Т101B, 2*Т144D, 2*Т101BR, Т119B0, Т111C, Т101D, Т101A0*	20/80	●									

СПЕШАРНЫЙ ИНСТРУМЕНТ

СТОЛЯРНЫЙ ИНСТРУМЕНТ

ОТДЕЛОЧНЫЙ ИНСТРУМЕНТ

САДОВЫЙ ИНСТРУМЕНТ

КРЕПЕЖНЫЙ ИНСТРУМЕНТ

РЕЖУЩИЙ ИНСТРУМЕНТ

ИЗМЕРИТЕЛЬНЫЙ ИНСТРУМЕНТ

ПРОЧИЙ ИНСТРУМЕНТ

АКСЕССУАРЫ

АБРАЗИВНЫЕ МАТЕРИАЛЫ И ИНСТРУМЕНТ

ЗАПЧАСТИ

НОЖИ

НОЖ ДЛЯ ПРОВОДОВ

■ Прямой



Sturm!
ПОДВИЖНАЯ СИСТЕМА СЕРВИС ТОOLS

HiQ сталь Высококач. сталь
ANTI SLIP Антискольз. поверхность
ERGO Эргономич. рукоятка

Артикул	Описание товара	Мини упак./Мастер упак.
1076-04-KW1	190 мм	20/100

НОЖ ДЛЯ ПРОВОДОВ

■ Изогнутый



Sturm!
ПОДВИЖНАЯ СИСТЕМА СЕРВИС ТОOLS

HiQ сталь Высококач. сталь
ANTI SLIP Антискольз. поверхность
ERGO Эргономич. рукоятка

Артикул	Описание товара	Мини упак./Мастер упак.
1076-04-KW2	190 мм	20/100

УСТРОЙСТВО ДЛЯ ЗАТАЧИВАНИЯ НОЖЕЙ

■ На липучке для возможности крепления на гладких поверхностях, быстрая и качественная заточка



Sturm!
ПОДВИЖНАЯ СИСТЕМА СЕРВИС ТОOLS

ANTI SLIP Антискольз. поверхность

Артикул	Описание товара	Мини упак./Мастер упак.
1076-05-BG2	2 в 1	30/120

РЕЗЬБОНАРЕЗНОЙ ИНСТРУМЕНТ

КЛУПП ТРУБНЫЙ

■ Закаленные режущие элементы, тонкое и качественное нарезание резьбы



Sturm!
ПОДВИЖНАЯ СИСТЕМА СЕРВИС ТОOLS

HiQ сталь Высококач. сталь

Артикул	Описание товара	Мини упак./Мастер упак.
1065-04-1-1/4	1-1/4"	-/20
1065-04-2	2"	-/20

МЕТЧИК РУЧНОЙ

■ Закаленные режущие кромки, высококачественная сталь обуславливает длительный срок службы

Sturm!
ПОДВИЖНАЯ СИСТЕМА СЕРВИС ТОOLS

HiQ сталь Высококач. сталь



Артикул	Описание товара	Мини упак./Мастер упак.
9019-01-4X070	M4 x 0,7 мм, комплект из 2 шт.	250/1000
9019-01-5X080	M5 x 0,8 мм, комплект из 2 шт.	125/500
9019-01-6X100	M6 x 1,0 мм, комплект из 2 шт.	125/500
9019-01-8X100	M8 x 1,0 мм, комплект из 2 шт.	125/500
9019-01-8X125	M8 x 1,25 мм, комплект из 2 шт.	125/500
9019-01-10X100	M10 x 1,0 мм, комплект из 2 шт.	75/300
9019-01-10X125	M10 x 1,25 мм, комплект из 2 шт.	75/300
9019-01-10X150	M10 x 1,5 мм, комплект из 2 шт.	75/300
9019-01-12X125	M12 x 1,25 мм, комплект из 2 шт.	75/300
9019-01-12X150	M12 x 1,5 мм, комплект из 2 шт.	75/300
9019-01-12X175	M12 x 1,75 мм, комплект из 2 шт.	75/300
9019-01-14X125	M14 x 1,25 мм, комплект из 2 шт.	50/200
9019-01-14X200	M14 x 2,0 мм, комплект из 2 шт.	50/200
9019-01-16X150	M16 x 1,5 мм, комплект из 2 шт.	25/100
9019-01-16X200	M16 x 2,0 мм, комплект из 2 шт.	25/100
9019-01-18X250	M18 x 2,5 мм, комплект из 2 шт.	25/100
9019-01-20X150	M20 x 1,5 мм, комплект из 2 шт.	25/100
9019-01-20X250	M20 x 2,5 мм, комплект из 2 шт.	25/100
9019-01-22X250	M22 x 2,5 мм, комплект из 2 шт.	20/40
9019-01-24X300	M24 x 3,0 мм, комплект из 2 шт.	20/40

ТРЕЩОТКА ДЛЯ КЛУПП

■ Оснащена телескопической рукояткой, усиленная

Sturm!
ПОДВИЖНАЯ СИСТЕМА СЕРВИС ТОOLS

HiQ сталь Высококач. сталь



Артикул	Описание товара	Мини упак./Мастер упак.
1065-04-R	1065-04-R Плашкодержатель с трещоткой 1/2-1" Sturm	-/10
1065-04-R2	1065-04-R2 Плашкодержатель с трещоткой 1-2" Sturm	-/6

ОТРЕЗНОЙ ИНСТРУМЕНТ

ДИСК ПИЛЬНЫЙ

- Диск изготовлен из высококачественной углеродистой стали с усиленными твердосплавными пластинами

Sturm!
КОМПАНИЯ С 1992 ГОДА

HiQ Высококач.
сталь



Артикул	Описание товара	Мини упак./Мастер упак.
9020-125-22-24Т	125x22 мм 24 зуба	10/50
9020-125-22-36Т	125x22 мм 36 зубов	10/50
9020-140-16-24Т	140x16 мм 24 зуба	10/50
9020-160-20-24Т	160x20 мм 24 зуба	10/50
9020-160-20-36Т	160x20 мм 36 зубов	10/50
9020-160-20-48Т	160x20 мм 48 зубов	10/50
9020-165-20-24Т	165x20 мм 24 зуба	10/50
9020-165-20-36Т	165x20 мм 36 зубов	10/50
9020-165-20-48Т	165x20 мм 48 зубов	10/50
9020-180-20-36Т	180x20 мм 36 зубов	10/50
9020-185-20-24Т	185x20 мм 24 зуба	10/50
9020-185-20-48Т	185x20 мм 48 зубов	10/50
9020-190-20-24Т	190x20 мм 24 зуба	10/50
9020-190-20-36Т	190x20 мм 36 зубов	10/50
9020-190-20-48Т	190x20 мм 48 зубов	10/50
9020-190-30-24Т	190x30 мм 24 зуба	10/50
9020-190-30-36Т	190x30 мм 36 зубов	10/50
9020-200-32-24Т	200x32 мм 24 зуба	10/50
9020-200-32-36Т	200x32 мм 36 зубов	10/50
9020-200-32-48Т	200x32 мм 48 зубов	10/50
9020-210-30-24Т	210x30 мм 24 зуба	10/50
9020-210-30-36Т	210x30 мм 36 зубов	10/50
9020-210-30-48Т	210x30 мм 48 зубов	10/50
9020-230-22-48Т	230x22 мм 48 зубов	5/25
9020-250-32-48Т	250x32 мм 48 зубов	5/25
9020-250-32-60Т	250x32 мм 60 зубов	5/25

ДИСК ПО ДЕРЕВУ ДЛЯ УШМ

- Новинка!!! Для безопасной обработки древесины УШМ. Позволяет эффективно резать дерево и производные материалы вне зависимости от направления волокон. Режущая пластина изготовленная из твердого сплава ВК8 и заточенная с трех сторон, обеспечивает возможность бокового реза, высокую скорость обработки и износостойкость инструмента.

Sturm!
КОМПАНИЯ С 1992 ГОДА

HiQ Высококач.
сталь



Артикул	Описание товара	Мини упак./Мастер упак.
9020-125-22-3Т	125x22 мм 3 зуба	10/50

ДИСК ПИЛЬНЫЙ

- По алюминию, ламинату, пластику

Sturm!
КОМПАНИЯ С 1992 ГОДА

HiQ Высококач.
сталь



Артикул	Описание товара	Мини упак./Мастер упак.
9020-125-22-48ТА	125x22 мм 48 зубов	25/100
9020-210-30-60ТА	210x30 мм 60 зубов	10/40
9020-255-30-80ТА	255x30 мм 80 зубов	5/25

ДИСК ОТРЕЗНОЙ ПО МЕТАЛЛУ

- На бакелитовой связке. Средняя зернистость. Электрокорунд. Для общих операций по обработке металла

Sturm!
КОМПАНИЯ С 1992 ГОДА



Артикул	Описание товара	Мини упак./Мастер упак.
9020-07-125x10	125x1.0 мм	25/125
9020-07-125x12	125x1.2 мм	25/125
9020-07-125x16	125x1.6 мм	25/125
9020-07-125x20	125x2.0 мм	25/50
9020-07-150x16	150x1.6 мм	25/100
9020-07-180x16	180x1.6 мм	25/100
9020-07-230x20	230x2.0 мм	25/25
9020-07-230x25	230x2.5 мм	25/25

- СПЕШАРНЫЙ ИНСТРУМЕНТ
- СТОЛЯРНЫЙ ИНСТРУМЕНТ
- ОТДЕЛОЧНЫЙ ИНСТРУМЕНТ
- САДОВЫЙ ИНСТРУМЕНТ
- КРЕПЕЖНЫЙ ИНСТРУМЕНТ
- РЕЖУЩИЙ ИНСТРУМЕНТ
- ИЗМЕРИТЕЛЬНЫЙ ИНСТРУМЕНТ
- ПРОЧИЙ ИНСТРУМЕНТ
- АКСЕССУАРЫ
- АБРАЗИВНЫЕ МАТЕРИАЛЫ И ИНСТРУМЕНТ
- ЗАПЧАСТИ

АЛМАЗНЫЙ ИНСТРУМЕНТ

АЛМАЗНЫЙ КРУГ СПЛОШНОЙ

■ По керамике. Работа с охлаждением водой

Sturm!



Артикул	Описание товара	Мини упак./Мастер упак.
9020-04-115x22-WC	115 мм	10/100
5170102	125x22 мм (с переходным кольцом)	50/100
5170104	180x22 мм (с переходным кольцом)	25/50
5170105	230x22 мм (с переходным кольцом)	20/40
9020-04-230x22-WC	230 мм	-/-
5170106	200x25.4 мм	-/25
5170107	250x25.4 мм	-/25

АЛМАЗНЫЙ КРУГ СЕГМЕНТНЫЙ

■ Сегмент 7 мм. Для сухого реза камня, кирпича, бетона, асфальта

Sturm!



Артикул	Описание товара	Мини упак./Мастер упак.
5170402	5170402 Диск алмазный сегментный Sturm 125x22 мм	50/100
5170403	5170403 Диск алмазный сегментный Sturm 150x22 мм	50/100
5170404	5170404 Диск алмазный сегментный Sturm 180x22 мм	25/50
5170405	5170405 Диск алмазный сегментный Sturm 230x22 мм	20/40

АЛМАЗНЫЙ КРУГ "ТУРБО-ВОЛНА"

■ Сегмент 7 мм. Сухой рез. Для армированного бетона, камня

Sturm!



Артикул	Описание товара	Мини упак./Мастер упак.
9020-04-115x22-TW	115x22 мм	10/100
5170302	125x22 мм (с переходным кольцом)	50/100
5170304	180x22 мм (с переходным кольцом)	25/50
5170305	230x22 мм (с переходным кольцом)	20/40

АЛМАЗНЫЙ КРУГ "ТУРБО"

■ Сегмент 7 мм. Сухой рез. Для работы по кирпичу, бетону, камню

Sturm!



Артикул	Описание товара	Мини упак./Мастер упак.
5170202	125x22 мм	50/100
5170203	150x22 мм	25/50
5170204	180x22 мм	25/50
5170205	230x22 мм	20/40

СПЕШАРНЫЙ
ИНСТРУМЕНТ

СТОЛЯРНЫЙ
ИНСТРУМЕНТ

ОТДЕЛОЧНЫЙ
ИНСТРУМЕНТ

САДОВЫЙ
ИНСТРУМЕНТ

КРЕПЕЖНЫЙ
ИНСТРУМЕНТ

РЕЖУЩИЙ
ИНСТРУМЕНТ

ИЗМЕРИТЕЛЬНЫЙ
ИНСТРУМЕНТ

ПРОЧИЙ
ИНСТРУМЕНТ

АКСЕССУАРЫ

АБРАЗИВНЫЕ
МАТЕРИАЛЫ И ИНСТРУМЕНТ

ЗАПЧАСТИ

ЧАШКИ АЛМАЗНЫЕ

ЧАШКА АЛМАЗНАЯ ДВУХЯДНАЯ

■ Для сухого шлифования бетона, камня и кирпича. Идеально для выравнивания бетонных поверхностей



ЧАШКА АЛМАЗНАЯ ТУРБО

■ Для сухого шлифования бетона и камня. Высокий ресурс и производительность для большого объема работ



Артикул	Описание товара	Мини упак./Мастер упак.
5170512	125x22,2 мм (двухрядная)	-/20

Артикул	Описание товара	Мини упак./Мастер упак.
5170212	125x22,2 мм (турбо)	-/20

СПЕЦИАЛЬНЫЙ
ИНСТРУМЕНТ

СТОЛЯРНЫЙ
ИНСТРУМЕНТ

ОТДЕЛОЧНЫЙ
ИНСТРУМЕНТ

САДОВЫЙ
ИНСТРУМЕНТ

КРЕПЕЖНЫЙ
ИНСТРУМЕНТ

РЕЖУЩИЙ
ИНСТРУМЕНТ

ИЗМЕРИТЕЛЬНЫЙ
ИНСТРУМЕНТ

ПРОЧИЙ
ИНСТРУМЕНТ

АКСЕССУАРЫ

АБРАЗИВНЫЕ
МАТЕРИАЛЫ И ИНСТРУМЕНТ

ЗАПЧАСТИ

ИЗМЕРИТЕЛЬНЫЙ ИНСТРУМЕНТ

Измерительный инструмент – это, наверное, один из главных инструментов в наборе любого мастера. Для проведения строительных работ, на большом производстве или частной мастерской, невозможно обойтись без данного инструмента. Инструмент от компании Sturm! позволит добиться высокой точности производимых работ и, как следствие, облегчить работу благодаря качественному планированию и проектированию.



РУЛЕТКИ

РУЛЕТКА

Ударопрочный обрезиненный пластик. Усиленное полотно с повышенной стойкостью к излому, крупные цифры, улучшенный механизм сматывания, двусторонняя шкала, двухсторонний зацеп, усиленный магнит, класс точности 2



- HiQ сталь** Высококач. сталь
- ANTI SLIP** Антискольз. поверхность
- ERGO** Эргономич. корпус
- STOP** Намагнич. раб. часть

Артикул	Описание товара	Мини упак./Мастер упак.
3100101	3м x16мм	1/180
3100102	5м x25мм	1/180
3100103	7,5м x25мм	1/60

РУЛЕТКА

Ударопрочный soft touch пластик защищен от ударов и обеспечивает надежный захват, усиленное измерительное полотно с повышенной стойкостью к излому, улучшенный механизм сматывания, усиленный магнит, класс точности 2



- HiQ сталь** Высококач. сталь
- ANTI SLIP** Антискольз. поверхность
- ERGO** Эргономич. корпус
- STOP** Автостоп
- STOP** Намагнич. раб. часть

Артикул	Описание товара	Мини упак./Мастер упак.
3100201	3 м x16мм	1/120
3100202	5 м x19мм	1/120
3100203	7,5 м x25мм	1/60

РУЛЕТКА

Ударопрочный пластик. Усиленное полотно с повышенной стойкостью к излому, крупные цифры, улучшенный механизм сматывания, класс точности 2



- HiQ сталь** Высококач. сталь
- ANTI SLIP** Антискольз. поверхность
- ERGO** Эргономич. корпус
- STOP** Автостоп

Артикул	Описание товара	Мини упак./Мастер упак.
3100301	3 м x16мм	1/120
3100302	5 м x19мм	1/120
3100303	7,5 м x25мм	1/60

РУЛЕТКА

Ударопрочный обрезиненный пластик. Усиленное полотно с повышенной стойкостью к излому, крупные цифры, улучшенный механизм сматывания, усиленный магнит, класс точности 2



- HiQ сталь** Высококач. сталь
- ANTI SLIP** Антискольз. поверхность
- ERGO** Эргономич. корпус
- STOP** Намагнич. раб. часть

Артикул	Описание товара	Мини упак./Мастер упак.
3100401	3м x16мм	1/180
3100402	5м x19мм	1/180
3100403	5м x25мм	1/60



ПЛОСКОГУБЦЫ



МОЛОТОК



ШУРУПОВЁРТ



ЛОПАТА



ПИЛОРАМА



ПИЛОРАМА



ИЗМЕРИТЕЛЬНЫЙ ИНСТРУМЕНТ



ПРОЧИЙ ИНСТРУМЕНТ



АКСЕССУАРЫ



АБРАЗИВНЫЕ МАТЕРИАЛЫ И ИНСТРУМЕНТ



ЗАПЧАСТИ

СПЕШАРНЫЙ
ИНСТРУМЕНТ

СТОЛЯРНЫЙ
ИНСТРУМЕНТ

ОТДЕЛОЧНЫЙ
ИНСТРУМЕНТ

САДОВЫЙ
ИНСТРУМЕНТ

КРЕПЕЖНЫЙ
ИНСТРУМЕНТ

РЕЖУЩИЙ
ИНСТРУМЕНТ

ИЗМЕРИТЕЛЬНЫЙ
ИНСТРУМЕНТ

ПРОЧИЙ
ИНСТРУМЕНТ

АКСЕССУАРЫ

АБРАЗИВНЫЕ
МАТЕРИАЛЫ И ИНСТРУМЕНТ

ЗАПЧАСТИ

РУЛЕТКА

- Компактный размер, ударопрочный обрезиненный пластик



Sturm!
POWER-TOOLS

- HiQ** Высококач. сталь
- ANTI SLIP** Антискольз. поверхность
- ERGO** Эргономич. корпус

Артикул	Описание товара	Мини упак./Мастер упак.
01.01.10	2010-01-1 Рулетка - брелок 1 м	1/60

РУЛЕТКА ГЕОДЕЗИЧЕСКАЯ

- Открытый пластиковый корпус, штык для фиксации на земле, стойкое к истиранию фиброгласовое полотно с зацепом, удобная складывающаяся ручка



ERGO Эргономич. корпус

Артикул	Описание товара	Мини упак./Мастер упак.
2010-07-GP-30	30 м	1/40
2010-07-GP-50	50 м	1/20

РУЛЕТКА ГЕОДЕЗИЧЕСКАЯ

- Закрытый пластиковый корпус, стойкое к истиранию фиброгласовое полотно с зацепом, удобная складывающаяся ручка



Sturm!
POWER-TOOLS

ERGO Эргономич. корпус

Артикул	Описание товара	Мини упак./Мастер упак.
2010-08-GP-30	30 м	1/40

УРОВНИ

УРОВНИ

Sturm!
POWER-TOOLS

- Высокоточные колбы, корабчатый алюминиевый корпус, стойкость к деформации, фрезерованная поверхность для лучшего сцепления с поверхностью и повышения точности измерения, точность - 1мм/1м



Артикул	Описание товара	Мини упак./Мастер упак.
2015-02-600	600 мм	1/10
2015-02-800	800 мм	1/10
2015-02-1000	1000 мм	1/10
2015-02-1200	1200 мм	1/10
2015-02-1500	1500 мм	1/10
2015-02-1800	1800 мм	1/10
2015-02-2000	2000 мм	1/10

УГОЛЬНИКИ

УГОЛЬНИК

Sturm!
POWER-TOOLS

- Металлический, столярный



Артикул	Описание товара	Мини упак./Мастер упак.
2020-02-250	250 мм	12/120
2020-02-300	300 мм	12/150
2020-02-350	350 мм	12/120
2020-02-500	500 мм	12/120

ЛИНЕЙКИ

ЛИНЕЙКА

■ Антискоррозийное покрытие, таблица величин, гравированная шкала

Sturm!
PROFESSIONAL TOOLS

HiQ
сталь Высококач.
сталь



Артикул	Описание товара	Мини упак./Мастер упак.
2040-01-1000	1000 мм	20/60
2040-01-150	150 мм	50/500
2040-01-300	300 мм	30/300
2040-01-500	500 мм	20/200

ШТАНГЕНЦИРКУЛИ

ШТАНГЕНЦИРКУЛЬ

■ Глубиномер, увеличенная твердость губок, легко читаемая шкала с защитой от истирания, удобный и практичный деревянный кейс

Sturm!
PROFESSIONAL TOOLS

HiQ
сталь Высококач.
сталь



Артикул	Описание товара	Мини упак./Мастер упак.
2030-01-150	150 мм	-/50
2030-01-200	200 мм	-/50

СПЕШАРНЫЙ
ИНСТРУМЕНТ

СТОЛЯРНЫЙ
ИНСТРУМЕНТ

ОТДЕЛОЧНЫЙ
ИНСТРУМЕНТ

САДОВЫЙ
ИНСТРУМЕНТ

КРЕПЕЖНЫЙ
ИНСТРУМЕНТ

РЕЖУЩИЙ
ИНСТРУМЕНТ

ИЗМЕРИТЕЛЬНЫЙ
ИНСТРУМЕНТ

ПРОЧИЙ
ИНСТРУМЕНТ

АКСЕССУАРЫ

АБРАЗИВНЫЕ
МАТЕРИАЛЫ И ИНСТРУМЕНТ

ЗАПЧАСТИ

СЛЕСАРНЫЙ
ИНСТРУМЕНТ

СТОЛЯРНЫЙ
ИНСТРУМЕНТ

ОТДЕЛОЧНЫЙ
ИНСТРУМЕНТ

САДОВЫЙ
ИНСТРУМЕНТ

КРЕПЕЖНЫЙ
ИНСТРУМЕНТ

РЕЖУЩИЙ
ИНСТРУМЕНТ

ИЗМЕРИТЕЛЬНЫЙ
ИНСТРУМЕНТ

ПРОЧИЙ
ИНСТРУМЕНТ

АКСЕССУАРЫ

АБРАЗИВНЫЕ
МАТЕРИАЛЫ И ИНСТРУМЕНТ

ЗАПЧАСТИ



ПРОЧИЙ ИНСТРУМЕНТ

При проведении любых работ необходимо позаботиться о защите и комфорте, именно поэтому мы предлагаем готовые решения, которые сделают работу как мастера, так и любителя максимально удобной.

ЛАМПЫ ПАЯЛЬНЫЕ

ЛАМПА ПАЯЛЬНАЯ

Надёжная и безопасная конструкция, расход 1/2 л/час

Sturm!
PROFESSIONAL POWER TOOLS

ERGO Эргономич.
рукоятка



Артикул	Описание товара	Мини упак./Мастер упак.
5015-01-15	1,5 кг	-/6

ЛАМПА ПАЯЛЬНАЯ

Надёжная и безопасная конструкция

Sturm!
PROFESSIONAL POWER TOOLS

ERGO Эргономич.
рукоятка



Артикул	Описание товара	Мини упак./Мастер упак.
5015-01-P	Без пьезоподжига	-/20

ЛАМПА ПАЯЛЬНАЯ

Надёжная и безопасная конструкция, расход 1/2 л/час

Sturm!
PROFESSIONAL POWER TOOLS

ERGO Эргономич.
рукоятка



Артикул	Описание товара	Мини упак./Мастер упак.
8160101	190 г/360 мл с пьезоподжигом	1/20

ГОРЕЛКА ГАЗОВАЯ

Кнопочный пьезоподжиг, мгновенная готовность к работе, устойчивость факела при сильных порывах ветра, малый вес, работа при любом угле наклона после 2 мин использования

Sturm!
PROFESSIONAL POWER TOOLS

ERGO Эргономич.
рукоятка



Артикул	Описание товара	Мини упак./Мастер упак.
5015-KL-01	1300°C, расход топлива 86 гр/ч	10/100

ФОНАРИ СВЕТОДИОДНЫЕ

Яркие светодиоды, мощный торцевой магнит, гибкий телескопический наконечник, мощный магнит на рефлекторе дает возможность поджигать металлические детали из труднодоступных мест



Sturm!
 HIQ сталь
 ERGO
 Высококач. сталь
 Эргономич. рукоятка

Артикул	Описание товара	Мини упак./Мастер упак.
4050-01-20	Оранжевый, 3 светодиода, 2 магнита	6/24
4050-01-2S	Серебро, 3 светодиода, 2 магнита	6/24
4050-01-2X	Чёрный, 3 светодиода, 2 магнита	6/24

СРЕДСТВА ЗАЩИТЫ

НАБОР СРЕДСТВ ЗАЩИТЫ

В наборе: наушники противошумные, регулируемые, очки защитные, маска малярная



Sturm!

Артикул	Описание товара	Мини упак./Мастер упак.
8050-03-3S	3 шт. в наборе	20/20

ОЧКИ ЗАЩИТНЫЕ

Прозрачные, линзы из поликарбоната устойчивы к повреждениям



Sturm!

Артикул	Описание товара	Мини упак./Мастер упак.
8050-05-01	2 мм поликарбонат	1/200

ОЧКИ ЗАЩИТНЫЕ

Прозрачные с дужками, линзы из поликарбоната устойчивы к повреждениям



Sturm!

Артикул	Описание товара	Мини упак./Мастер упак.
8050-05-03W	2 мм поликарбонат	1/100

ОЧКИ ЗАЩИТНЫЕ

Прозрачные с дужками, линзы из поликарбоната устойчивы к повреждениям



Sturm!

Артикул	Описание товара	Мини упак./Мастер упак.
8050-05-04	2 мм поликарбонат	1/300

ОЧКИ ЗАЩИТНЫЕ

Прозрачные, линзы из поликарбоната устойчивы к повреждениям, непрямая вентиляция



Sturm!

Артикул	Описание товара	Мини упак./Мастер упак.
8050-05-05	2 мм поликарбонат	1/200

МАСКА ЗАЩИТНАЯ

С сеткой



Sturm!

Артикул	Описание товара	Мини упак./Мастер упак.
8050-11-M2	8050-11-M2 Маска защитная с сеткой	40/40

СТАНКИ ДЛЯ КРЕПЛЕНИЯ

СТАНОК ДЛЯ КРЕПЛЕНИЯ УШМ

Sturm!



Артикул	Описание товара	Мини упак./Мастер упак.
1092-AG-230	180-230мм	1/60

СУМКИ ДЛЯ ИНСТРУМЕНТОВ

СУМКА ОРГАНАЙЗЕР

- Надёжная и безопасная конструкция



Артикул	Описание товара	Мини упак./Мастер упак.
ТВ0032	320x220x250мм	1/20

СУМКА ОРГАНАЙЗЕР

- Дно из прочной резины, ремешки с липучками



Артикул	Описание товара	Мини упак./Мастер упак.
ТВ0040	400x200x320мм	1/20

СУМКА ДЛЯ ИНСТРУМЕНТА

- Складная с мет.ручкой



Артикул	Описание товара	Мини упак./Мастер упак.
ТВ0043	430x250x210мм	1/10

СУМКА ОРГАНАЙЗЕР

- Дно из прочной резины, ремешки с липучками



Артикул	Описание товара	Мини упак./Мастер упак.
ТВ0049	490x210x280мм	1/6

ЖИЛЕТ МОНТАЖНИКА

- Высокопрочные швы



Артикул	Описание товара	Мини упак./Мастер упак.
ТВ0050	Жилет	1/20

СУМКА ДЛЯ ИНСТРУМЕНТА

- Складная с перфорацией, идеальна для багажника



Артикул	Описание товара	Мини упак./Мастер упак.
ТВ0058	580x300x300мм	1/10

СУМКА ОРГАНАЙЗЕР

- 26 карманов



Артикул	Описание товара	Мини упак./Мастер упак.
ТВ0140	400x300x210мм	1/10

ПОЯС МОНТАЖНИКА

- Высокопрочные швы



Артикул	Описание товара	Мини упак./Мастер упак.
ТВ0153	530x140x310мм	1/10

СЛЕСАРНЫЙ
ИНСТРУМЕНТ

СТОЛЯРНЫЙ
ИНСТРУМЕНТ

ОТДЕЛОЧНЫЙ
ИНСТРУМЕНТ

САДОВЫЙ
ИНСТРУМЕНТ

КРЕПЕЖНЫЙ
ИНСТРУМЕНТ

РЕЗУЩИЙ
ИНСТРУМЕНТ

ИЗМЕРИТЕЛЬНЫЙ
ИНСТРУМЕНТ

ПРОЧИЙ
ИНСТРУМЕНТ

АКСЕССУАРЫ

АБРАЗИВНЫЕ
МАТЕРИАЛЫ И ИНСТРУМЕНТ

ЗАПЧАСТИ

СУМКА САКВОЯЖ



■ Плечевой ремень, высокопрочные швы



Артикул	Описание товара	Мини упак./Мастер упак.
ТВ0160	600x290x240мм	1/10

СУМКА ДЛЯ ИНСТРУМЕНТА



■ Высокопрочные швы



Артикул	Описание товара	Мини упак./Мастер упак.
ТВ21201S	12"	30/30

ЯЩИКИ ДЛЯ ИНСТРУМЕНТОВ

ЯЩИКИ ДЛЯ ИНСТРУМЕНТОВ



■ Ударопрочный пластик с усиленным крепежом



Артикул	Описание товара	Мини упак./Мастер упак.
ТВ21312	12"	1/18
ТВ21316	16"	1/6
ТВ21319	19"	1/6

ЯЩИКИ ДЛЯ ИНСТРУМЕНТОВ



■ Ударопрочный пластик с усиленным крепежом. Металлический корпус



Артикул	Описание товара	Мини упак./Мастер упак.
ТВМ001	21"	1/6
ТВМ002	26"	1/6

ЯЩИКИ ДЛЯ ИНСТРУМЕНТОВ



■ Ударопрочный пластик с усиленным крепежом, крышка ящика открывается в обе стороны



Артикул	Описание товара	Мини упак./Мастер упак.
ТВ21518	18"	1/6
ТВ21522	22"	1/4

✂
СЛЕСАРНЫЙ
ИНСТРУМЕНТ

🔨
СТОЛЯРНЫЙ
ИНСТРУМЕНТ

🔧
ОТДЕЛОЧНЫЙ
ИНСТРУМЕНТ

🌿
САДОВЫЙ
ИНСТРУМЕНТ

🔧
КРЕПЕЖНЫЙ
ИНСТРУМЕНТ

✂
РЕЗУЩИЙ
ИНСТРУМЕНТ

📏
ИЗМЕРИТЕЛЬНЫЙ
ИНСТРУМЕНТ

👓
ПРОЧИЙ
ИНСТРУМЕНТ

🔧
АКСЕССУАРЫ

🔧
АБРАЗИВНЫЕ
МАТЕРИАЛЫ И ИНСТРУМЕНТ

⚙️
ЗАПЧАСТИ

СЛЕСАРНЫЙ
ИНСТРУМЕНТ

СТОЛЯРНЫЙ
ИНСТРУМЕНТ

ОТДЕЛОЧНЫЙ
ИНСТРУМЕНТ

САДОВЫЙ
ИНСТРУМЕНТ

КРЕПЕЖНЫЙ
ИНСТРУМЕНТ

РЕЗУЩИЙ
ИНСТРУМЕНТ

ИЗМЕРИТЕЛЬНЫЙ
ИНСТРУМЕНТ

ПРОЧИЙ
ИНСТРУМЕНТ

АКСЕССУАРЫ

АБРАЗИВНЫЕ
МАТЕРИАЛЫ И ИНСТРУМЕНТ

ЗАПЧАСТИ



АКСЕССУАРЫ

Расходный материал - важный элемент качественной работы. Компания **Sturm!** предлагает широкий ассортимент расходного материала как для работы с инструментами Sturm! так и для большинства инструментов представленных на рынке.

ПРИНАДЛЕЖНОСТИ SDS+

Буры по бетону SDS+, двойная спираль

■ Для работы с кирпичем, бетоном, камнем



Артикул	Описание товара	Размер
9019-SDS-D05x110	9019-SDS-D05x110 Бур двойная спираль SDS+ Sturm	05x110 мм
9019-SDS-D05x160	9019-SDS-D05x160 Бур двойная спираль SDS+ Sturm	05x160 мм
9019-SDS-D06x110	9019-SDS-D06x110 Бур двойная спираль SDS+ Sturm	06x110 мм
9019-SDS-D06x160	9019-SDS-D06x160 Бур двойная спираль SDS+ Sturm	06x160 мм
9019-SDS-D06x210	9019-SDS-D06x210 Бур двойная спираль SDS+ Sturm	06x210 мм
9019-SDS-D06x260	9019-SDS-D06x260 Бур двойная спираль SDS+ Sturm	06x260 мм
9019-SDS-D07x160	9019-SDS-D07x160 Бур двойная спираль SDS+ Sturm	07x160 мм
9019-SDS-D08x110	9019-SDS-D08x110 Бур двойная спираль SDS+ Sturm	08x110 мм
9019-SDS-D08x160	9019-SDS-D08x160 Бур двойная спираль SDS+ Sturm	08x160 мм
9019-SDS-D08x210	9019-SDS-D08x210 Бур двойная спираль SDS+ Sturm	08x210 мм
9019-SDS-D08x260	9019-SDS-D08x260 Бур двойная спираль SDS+ Sturm	08x260 мм
9019-SDS-D10x1000	9019-SDS-D10x1000 Бур двойная спираль SDS+ Sturm 10x1000mm	10x1000 мм
9019-SDS-D10x110	9019-SDS-D10x110 Бур двойная спираль SDS+ Sturm	10x110 мм
9019-SDS-D10x160	9019-SDS-D10x160 Бур двойная спираль SDS+ Sturm	10x160 мм
9019-SDS-D10x210	9019-SDS-D10x210 Бур двойная спираль SDS+ Sturm	10x210 мм
9019-SDS-D10x260	9019-SDS-D10x260 Бур двойная спираль SDS+ Sturm	10x260 мм
9019-SDS-D10x600	9019-SDS-D10x600 Бур двойная спираль SDS+ Sturm	10x600 мм
9019-SDS-D12x1000	9019-SDS-D12x1000 Бур двойная спираль SDS+ Sturm 12x1000mm	12x1000 мм
9019-SDS-D12x160	9019-SDS-D12x160 Бур двойная спираль SDS+ Sturm	12x160 мм
9019-SDS-D12x210	9019-SDS-D12x210 Бур двойная спираль SDS+ Sturm	12x210 мм

Артикул	Описание товара	Размер
9019-SDS-D12x260	9019-SDS-D12x260 Бур двойная спираль SDS+ Sturm	12x260 мм
9019-SDS-D12x400	9019-SDS-D12x400 Бур двойная спираль SDS+ Sturm	12x400 мм
9019-SDS-D14x1000	9019-SDS-D14x1000 Бур двойная спираль SDS+ Sturm 14x1000mm	14x1000 мм
9019-SDS-D14x160	9019-SDS-D14x160 Бур двойная спираль SDS+ Sturm	14x160 мм
9019-SDS-D14x210	9019-SDS-D14x210 Бур двойная спираль SDS+ Sturm	14x210 мм
9019-SDS-D14x260	9019-SDS-D14x260 Бур двойная спираль SDS+ Sturm	14x260 мм
9019-SDS-D14x310	9019-SDS-D14x310 Бур двойная спираль SDS+ Sturm	14x310 мм
9019-SDS-D14x600	9019-SDS-D14x600 Бур двойная спираль SDS+ Sturm	14x600 мм
9019-SDS-D16x1000	9019-SDS-D16x1000 Бур двойная спираль SDS+ Sturm 16x1000mm	16x1000 мм
9019-SDS-D16x210	9019-SDS-D16x210 Бур двойная спираль SDS+ Sturm	16x210 мм
9019-SDS-D16x260	9019-SDS-D16x260 Бур двойная спираль SDS+ Sturm	16x260 мм
9019-SDS-D16x310	9019-SDS-D16x310 Бур двойная спираль SDS+ Sturm	16x310 мм
9019-SDS-D16x450	9019-SDS-D16x450 Бур двойная спираль SDS+ Sturm	16x450 мм
9019-SDS-D16x600	9019-SDS-D16x600 Бур двойная спираль SDS+ Sturm	16x600 мм
9019-SDS-D16x800	9019-SDS-D16x800 Бур двойная спираль SDS+ Sturm	16x800 мм
9019-SDS-D18x450	9019-SDS-D18x450 Бур двойная спираль SDS+ Sturm	18x450 мм
9019-SDS-D18x600	9019-SDS-D18x600 Бур двойная спираль SDS+ Sturm	18x600 мм
9019-SDS-D18x800	9019-SDS-D18x800 Бур двойная спираль SDS+ Sturm	18x800 мм
9019-SDS-D20x1000	9019-SDS-D20x1000 Бур двойная спираль SDS+ Sturm 20x1000mm	20x1000 мм
9019-SDS-D20x450	9019-SDS-D20x450 Бур двойная спираль SDS+ Sturm	20x450 мм
9019-SDS-D20x600	9019-SDS-D20x600 Бур двойная спираль SDS+ Sturm	20x600 мм
9019-SDS-D22x1000	9019-SDS-D22x1000 Бур двойная спираль SDS+ Sturm 22x1000mm	22x1000 мм
9019-SDS-D22x600	9019-SDS-D22x600 Бур двойная спираль SDS+ Sturm	22x600 мм
9019-SDS-D24x450	9019-SDS-D24x450 Бур двойная спираль SDS+ Sturm	24x450 мм
9019-SDS-D25x600	9019-SDS-D25x600 Бур двойная спираль SDS+ Sturm	25x600 мм
9019-SDS-D28x600	9019-SDS-D28x600 Бур двойная спираль SDS+ Sturm	28x600 мм

Зубила SDS+

Для работы с кирпичем, бетоном, камнем



Артикул	Описание товара	Размер	Мини упак./ Мастер упак.
9018-SDS-F22x250	9018-SDS-F22x250 Насадка SDS+ долото Sturm 22x250мм	22x250 мм	5/50
9018-SDS-F40x250	9018-SDS-F40x250 Насадка SDS+ долото Sturm 40x250мм	40x250мм	5/50
9018-SDS-F75x250	9018-SDS-F75x250 Насадка SDS+ долото Sturm 75x250мм	75x250мм	-/50

Пика SDS+

Для работы с кирпичем, бетоном, камнем



Артикул	Описание товара	Размер	Мини упак./ Мастер упак.
9018-SDS-P15x250	9018-SDS-P15x250 Насадка SDS+ пика Sturm 14x250мм	14x250мм	5/50

Коронки кольцевые SDS+



Твердосплавные коронки для перфораторов SDS+. Для работы с бетоном, камнем, кирпичем. Материал напаяк ВК8

Артикул	Описание товара	Размер	Мини упак./ Мастер упак.
9018-SDS-HD65	9018-SDS-HD65 Коронка кольцевая Sturm, 65мм, Коронка 65 мм, центрирующее сверло, адаптер с хвостовиком SDS+	65 мм	1/20
9018-SDS-HD68	9018-SDS-HD68 Коронка кольцевая Sturm, 68 мм, Коронка 68 мм, центрирующее сверло, адаптер с хвостовиком SDS+	68 мм	1/20
9018-SDS-HD80	9018-SDS-HD80 Коронка кольцевая Sturm, 80 мм, Коронка 80 мм, центрирующее сверло, адаптер с хвостовиком SDS+	80 мм	1/20

Буры по бетону SDS+, двойная спираль X-Туре (с двумя пластинами)

Для работы с кирпичем, бетоном, камнем



Артикул	Описание товара	Размер
9020-SDS-D06X110	9020-SDS-D06X110 Бур SDS+ с 2-м победитом 6x110 мм	6x110 мм
9020-SDS-D06X160	9020-SDS-D06X160 Бур SDS+ с 2-м победитом 6x160 мм	6x160 мм
9020-SDS-D08X110	9020-SDS-D08X110 Бур SDS+ с 2-м победитом 8x110 мм	8x110 мм
9020-SDS-D08X160	9020-SDS-D08X160 Бур SDS+ с 2-м победитом 8x160 мм	8x160 мм
9020-SDS-D08X210	9020-SDS-D08X210 Бур SDS+ с 2-м победитом 8x210 мм	8x210 мм
9020-SDS-D10X110	9020-SDS-D10X110 Бур SDS+ с 2-м победитом 10x110 мм	10x110 мм
9020-SDS-D10X160	9020-SDS-D10X160 Бур SDS+ с 2-м победитом 10x160 мм	10x160 мм
9020-SDS-D10X260	9020-SDS-D10X260 Бур SDS+ с 2-м победитом 10x260 мм	10x260 мм
9020-SDS-D12X160	9020-SDS-D12X160 Бур SDS+ с 2-м победитом 12x160 мм	12x160 мм
9020-SDS-D12X210	9020-SDS-D12X210 Бур SDS+ с 2-м победитом 12x210 мм	12x210 мм

СВЕРЛА

Набор сверл (универсальный)



Артикул	Описание товара	Кол-во в наборе	Диаметр сверл	Мини упак./ Мастер упак.
1055-01-SS4	1055-01-SS4 Набор сверл: 6шт по металлу (2 мм, 3 мм, 4 мм, 5 мм, 6 мм, 8 мм), 5 шт по бетону и кирпичу (4 мм, 5 мм, 6 мм, 8 мм, 10 мм), 5 шт по дереву (4 мм, 5 мм, 6 мм, 8 мм, 10 мм)	16 шт	2 мм, 3 мм, 4 мм, 5 мм, 6 мм, 8 мм, 10 мм	5/20

Сверло по стеклу и кафелю

Хвостовик: цилиндрический. Материал корпуса: углеродистая, высококачественная сталь. Материал режущей кромки: сплав на основе карбида вольфрама (победит). Обладает высокой твердостью (89 HRC) и износостойкостью.



Артикул	Описание товара	Кол-во в наборе	Диаметр сверл	Мини упак./ Мастер упак.
1055-03-04	1055-03-04 Сверло по стеклу и кафелю Sturm	1 шт	4 мм	10/500
1055-03-05	1055-03-05 Сверло по стеклу и кафелю Sturm	1 шт	5 мм	10/500
1055-03-06	1055-03-06 Сверло по стеклу и кафелю Sturm	1 шт	6 мм	10/500
1055-03-08	1055-03-08 Сверло по стеклу и кафелю Sturm	1 шт	8 мм	10/500
1055-03-10	1055-03-10 Сверло по стеклу и кафелю Sturm	1 шт	10 мм	10/500

Сверло перовое по дереву



Артикул	Описание товара	Кол-во в наборе	Диаметр сверл	Мини упак./ Мастер упак.
1055-07-09	1055-07-09 Сверло перовое по дереву Sturm	1 шт	9 мм	50/500
1055-07-16	1055-07-16 Сверло перовое по дереву Sturm	1 шт	16 мм	50/500
1055-07-22	1055-07-22 Сверло перовое по дереву Sturm	1 шт	22 мм	50/500
1055-07-25	1055-07-25 Сверло перовое по дереву Sturm	1 шт	25 мм	50/500



СПЕЦИАЛЬНЫЙ ИНСТРУМЕНТ



СТОЛЯРНЫЙ ИНСТРУМЕНТ



ОТДЕЛОЧНЫЙ ИНСТРУМЕНТ



САДОВЫЙ ИНСТРУМЕНТ



КРЕПЕЖНЫЙ ИНСТРУМЕНТ



РЕЖУЩИЙ ИНСТРУМЕНТ



ИЗМЕРИТЕЛЬНЫЙ ИНСТРУМЕНТ



ПРОЧИЙ ИНСТРУМЕНТ



АКСЕССУАРЫ



АБРАЗИВНЫЕ МАТЕРИАЛЫ И ИНСТРУМЕНТ



ЗАПЧАСТИ



95

СЛЕСАРНЫЙ
ИНСТРУМЕНТ

СТОЛЯРНЫЙ
ИНСТРУМЕНТ

ОТДЕЛОЧНЫЙ
ИНСТРУМЕНТ

САДОВЫЙ
ИНСТРУМЕНТ

КРЕПЕЖНЫЙ
ИНСТРУМЕНТ

РЕЖУЩИЙ
ИНСТРУМЕНТ

ИЗМЕРИТЕЛЬНЫЙ
ИНСТРУМЕНТ

ПРОЧИЙ
ИНСТРУМЕНТ

АКСЕССУАРЫ

АБРАЗИВНЫЕ
МАТЕРИАЛЫ И ИНСТРУМЕНТ

ЗАГЛУСКИ

Сверла спиральные по дереву



Артикул	Описание товара	Кол-во в наборе	Диаметр сверл	Мини упак./ Мастер упак.
1055-AG06x230	6x230мм	1 шт	6 мм	200/400
1055-AG06x460	6x460мм	1 шт	6 мм	150/300
1055-AG08x230	8x230мм	1 шт	8 мм	150/300
1055-AG08x460	8x460мм	1 шт	8 мм	100/200
1055-AG10x230	10x230мм	1 шт	10 мм	100/200
1055-AG10x460	10x460мм	1 шт	10 мм	60/120
1055-AG12x230	12x230мм	1 шт	12 мм	75/150
1055-AG12x460	12x460мм	1 шт	12 мм	50/100
1055-AG14x230	14x230мм	1 шт	14 мм	60/120
1055-AG14x460	14x460мм	1 шт	14 мм	40/80
1055-AG16x230	16x230мм	1 шт	16 мм	50/100
1055-AG16x460	16x460мм	1 шт	16 мм	30/60
1055-AG18x230	18x230мм	1 шт	18 мм	50/100
1055-AG18x460	18x460мм	1 шт	18 мм	25/50
1055-AG20x230	20x230мм	1 шт	20 мм	40/80
1055-AG20x460	20x460мм	1 шт	20 мм	20/40
1055-AG22x230	22x230мм	1 шт	22 мм	35/70
1055-AG22x460	22x460мм	1 шт	22 мм	20/40
1055-AG24x230	24x230мм	1 шт	24 мм	30/60
1055-AG24x460	24x460мм	1 шт	24 мм	15/30
1055-AG26x230	26x230мм	1 шт	26 мм	25/50
1055-AG26x460	26x460мм	1 шт	26 мм	10/20
1055-AG28x230	28x230мм	1 шт	28 мм	20/40
1055-AG28x460	28x460мм	1 шт	28 мм	10/20

Сверло по металлу Sturm Профсерия



■ Полностью шлифованное сверло по металлу с титановым покрытием. Угол заточки 118 град. Сталь P6M5.



Артикул	Описание товара	Кол-во в наборе	Диаметр сверл
1055-04-1S-T	1055-04-1S-T Сверло по металлу диам. 1 мм Sturm, упаковка 10 шт	10 шт	1 мм
1055-04-1S2-T	1055-04-1S2-T Сверло по металлу диам. 1,2 мм Sturm, упаковка 10 шт	10 шт	1,2 мм
1055-04-1S5-T	1055-04-1S5-T Сверло по металлу диам. 1,5 мм Sturm, упаковка 10 шт	10 шт	1,5 мм
1055-04-1S8-T	1055-04-1S8-T Сверло по металлу диам. 1,8 мм Sturm, упаковка 10 шт	10 шт	1,8 мм
1055-04-2S-T	1055-04-2S-T Сверло по металлу диам. 2 мм Sturm, упаковка 10 шт	10 шт	2 мм
1055-04-2S2-T	1055-04-2S2-T Сверло по металлу диам. 2,2 мм Sturm, упаковка 10 шт	10 шт	2,2 мм
1055-04-2S5-T	1055-04-2S5-T Сверло по металлу диам. 2,5 мм Sturm, упаковка 10 шт	10 шт	2,5 мм
1055-04-3S-T	1055-04-3S-T Сверло по металлу диам. 3 мм Sturm, упаковка 10 шт	10 шт	3 мм
1055-04-3S1-T	1055-04-3S1-T Сверло по металлу диам. 3,1 мм Sturm, упаковка 10 шт	10 шт	3,1 мм
1055-04-3S2-T	1055-04-3S2-T Сверло по металлу диам. 3,2 мм Sturm, упаковка 10 шт	10 шт	3,2 мм
1055-04-3S3-T	1055-04-3S3-T Сверло по металлу диам. 3,3 мм Sturm, упаковка 10 шт	10 шт	3,3 мм
1055-04-3S5-T	1055-04-3S5-T Сверло по металлу диам. 3,5 мм Sturm, упаковка 10 шт	10 шт	3,5 мм
1055-04-3S8-T	1055-04-3S8-T Сверло по металлу диам. 3,8 мм Sturm, упаковка 10 шт	10 шт	3,8 мм
1055-04-4S-T	1055-04-4S-T Сверло по металлу диам. 4 мм Sturm, упаковка 10 шт	10 шт	4 мм
1055-04-4S2-T	1055-04-4S2-T Сверло по металлу диам. 4,2 мм Sturm, упаковка 10 шт	10 шт	4,2 мм
1055-04-4S5-T	1055-04-4S5-T Сверло по металлу диам. 4,5 мм Sturm, упаковка 10 шт	10 шт	4,5 мм
1055-04-4S8-T	1055-04-4S8-T Сверло по металлу диам. 4,8 мм Sturm, упаковка 10 шт	10 шт	4,8 мм
1055-04-5S-T	1055-04-5S-T Сверло по металлу диам. 5 мм Sturm, упаковка 10 шт	10 шт	5 мм
1055-04-5S2-T	1055-04-5S2-T Сверло по металлу диам. 5,2 мм Sturm, упаковка 10 шт	10 шт	5,2 мм
1055-04-5S5-T	1055-04-5S5-T Сверло по металлу диам. 5,5 мм Sturm, упаковка 10 шт	10 шт	5,5 мм
1055-04-6S-T	1055-04-6S-T Сверло по металлу диам. 6 мм Sturm, упаковка 10 шт	10 шт	6 мм
1055-04-6S5-T	1055-04-6S5-T Сверло по металлу диам. 6,5 мм Sturm, упаковка 10 шт	10 шт	6,5 мм
1055-04-6S8-T	1055-04-6S8-T Сверло по металлу диам. 6,8 мм Sturm, упаковка 10 шт	10 шт	6,8 мм
1055-04-7S-T	1055-04-7S-T Сверло по металлу диам. 7 мм Sturm, упаковка 10 шт	10 шт	7 мм
1055-04-7S5-T	1055-04-7S5-T Сверло по металлу диам. 7,5 мм Sturm, упаковка 10 шт	10 шт	7,5 мм
1055-04-8S-T	1055-04-8S-T Сверло по металлу диам. 8 мм Sturm, упаковка 10 шт	10 шт	8 мм
1055-04-8S5-T	1055-04-8S5-T Сверло по металлу диам. 8,5 мм Sturm, упаковка 5 шт	5 шт	8,5 мм
1055-04-9S-T	1055-04-9S-T Сверло по металлу диам. 9 мм Sturm, упаковка 5 шт	5 шт	9 мм
1055-04-9S5-T	1055-04-9S5-T Сверло по металлу диам. 9,5 мм Sturm, упаковка 5 шт	5 шт	9,5 мм
1055-04-10S-T	1055-04-10S-T Сверло по металлу диам. 10 мм Sturm, упаковка 5 шт	5 шт	10 мм
1055-04-10S2-T	1055-04-10S2-T Сверло по металлу диам. 10,2 мм Sturm, упаковка 5 шт	5 шт	10,2 мм
1055-04-10S5-T	1055-04-10S5-T Сверло по металлу диам. 10,5 мм Sturm, упаковка 5 шт	5 шт	10,5 мм
1055-04-11S-T	1055-04-11S-T Сверло по металлу диам. 11 мм Sturm, упаковка 5 шт	5 шт	11 мм
1055-04-12S-T	1055-04-12S-T Сверло по металлу диам. 12 мм Sturm, упаковка 5 шт	5 шт	12 мм
1055-04-13S-T	1055-04-13S-T Сверло по металлу диам. 13 мм Sturm, упаковка 5 шт	5 шт	13 мм
1055-04-14S-T	1055-04-14S-T Сверло по металлу диам. 14 мм Sturm	1 шт	14 мм
1055-04-16S-T	1055-04-16S-T Сверло по металлу диам. 16 мм Sturm	1 шт	16 мм

Сверла по металлу Sturm



Артикул	Описание товара	Кол-во в наборе	Диаметр сверл	Мини упак./ Мастер упак.
1055-01-SS1	1055-01-SS1 Набор сверл по металлу Sturm	10 шт	1-10 мм	10/100
1055-01-SS2	1055-01-SS2 Набор сверл по металлу Sturm	19 шт	1-10 мм	10/40

Набор сверл по металлу Sturm



Артикул	Описание товара	Кол-во в наборе	Диаметр сверл	Мини упак./ Мастер упак.
1055-01-SS3	1055-01-SS3 Набор сверл по металлу Sturm	16 шт	3-13 мм	10/20

Сверла по металлу



Артикул	Описание товара	Кол-во в наборе	Диаметр сверл
10550-04-1S	10550-04-1S Сверло по мет 1мм 10 шт. Энергомаш	10 шт	1 мм
10550-04-2S	10550-04-2S Сверло по мет 2мм 10 шт. Энергомаш	10 шт	2 мм
10550-04-4S	10550-04-4S Сверло по мет. 4мм 10шт. Энергомаш	10 шт	3 мм
10550-04-5S	10550-04-5S Сверло по мет. 5мм 10 шт. Энергомаш	10 шт	5 мм
10550-04-6S	10550-04-6S Сверло по мет. 6мм 10 шт. Энергомаш	10 шт	6 мм
10550-04-8S	10550-04-8S Сверло по мет. 8мм 5 шт. Энергомаш	5 шт	8 мм

ПАТРОНЫ

ПАТРОН ДЛЯ ДРЕЛИ



■ Безключевой, металлический, ударный, с блокировкой

HiQ Высококач. сталь



Артикул	Описание товара	Мини упак./ Мастер упак.
IDA1.5-10MM3/8-24UNF	1-10 мм, 3/8	1/50

ПАТРОН ДЛЯ ДРЕЛИ



■ Безключевой. Усиленный

HiQ Высококач. сталь



Артикул	Описание товара	Мини упак./ Мастер упак.
IDC1/2-20UNF	2-13мм, 1/2-20	1/50
IDC1/2-20UNF+SDS	с адаптером SDS+, 2-13мм, 1/2-20	1/50

ПАТРОН ДЛЯ ДРЕЛИ



■ Металлический с ключом

HiQ Высококач. сталь



Артикул	Описание товара	Мини упак./ Мастер упак.
IDHK1.5-10MM12*1.25	1,5-10мм, M12	1/50
IDHK1.5-13MM 1/2-20UNF	1,5-13мм, 1/2-20	1/50
IDHK1.5-13MM B12	1,5-13мм, конус B12	1/50
IDHK1.5-13MM1/2-20UNF+SDS	13 мм и адаптером SDS+, 1/2-20	1/50
IDHK3-16MM 5/8-16UNF	3-16 мм, 5/8	1/50
IDHK3-16MM B16	3-16мм, конус B16	1/50



СЛЕСАРНЫЙ
ИНСТРУМЕНТ



СТОЛЯРНЫЙ
ИНСТРУМЕНТ



ОТДЕЛОЧНЫЙ
ИНСТРУМЕНТ



САДОВЫЙ
ИНСТРУМЕНТ



КРЕПЕЖНЫЙ
ИНСТРУМЕНТ



РЕЗИНОВЫЙ
ИНСТРУМЕНТ



ИЗМЕРИТЕЛЬНЫЙ
ИНСТРУМЕНТ



ПРОЧИЙ
ИНСТРУМЕНТ



АКСЕССУАРЫ



АБРАЗИВНЫЕ
МАТЕРИАЛЫ И ИНСТРУМЕНТ



ЗАПЧАСТИ

СПЕШАРНЫЙ
ИНСТРУМЕНТ

СТОЛЯРНЫЙ
ИНСТРУМЕНТ

ОТДЕЛОЧНЫЙ
ИНСТРУМЕНТ

САДОВЫЙ
ИНСТРУМЕНТ

КРЕПЕЖНЫЙ
ИНСТРУМЕНТ

РЕЖУЩИЙ
ИНСТРУМЕНТ

ИЗМЕРИТЕЛЬНЫЙ
ИНСТРУМЕНТ

ПРОЧИЙ
ИНСТРУМЕНТ

АКСЕССУАРЫ

АБРАЗИВНЫЕ
МАТЕРИАЛЫ И ИНСТРУМЕНТ

ЗАПЧАСТИ

98

НАСАДКИ ДЛЯ ДРЕЛИ

НАСАДКА-НОЖНИЦЫ

Высококачественная сталь. Предназначена для резки листового металла, профнастила, пластика. Способна выполнять фигурныерезы



HiQ сталь Высококач. сталь
HRC Твёрдость 63-66 HRC



Артикул	Описание товара	Сталь	Медь и алюминий	Нержавеющая сталь	Мини упак./ Мастер упак.
SN160	Насадка-ножницы	до 1,8 мм	до 2,0 мм	до 1,2 мм	12/120
SN160L	Насадка-ножницы для дрели удлиненная	до 1,8 мм	до 2,0 мм	до 1,2 мм	12/120

НАСАДКА ДЛЯ ДРЕЛИ

Ножницы-лобзик. 2-в-1. Возможна работа с любой пилкой с Т-образным хвостовиком



HiQ сталь Высококач. сталь
HRC Твёрдость 63-66 HRC

НОВИНКА!



Артикул	Описание товара	Сталь	Медь и алюминий	Нержавеющая сталь	Дерево	Мини упак./ Мастер упак.
SN180	SN180 Насадка для дрели (ножницы-лобзик)	до 1,6 мм	2 мм	1 мм	до 20 мм	5/20

ПУАНСОН НА НАСАДКИ

Сменные пуансоны на насадки на дрель



HiQ сталь Высококач. сталь
HRC Твёрдость 63-66 HRC

НОВИНКА!



Артикул	Описание товара	Мини упак./Мастер упак.
SN160B	Пуансон для насадки SN160	1/250
SN160LB	Пуансон для насадки SN160L	1/250
SN180B	Пуансон для насадки SN180	1/250

МАТРИЦА ДЛЯ НАСАДОК

Сменная матрица для насадок на дрель



HiQ сталь Высококач. сталь
HRC Твёрдость 63-66 HRC



Артикул	Описание товара	Мини упак./Мастер упак.
SN160LH	Матрица для насадки SN160L	1/250
SN160H	Матрица для насадки SN160	1/250

АДАПТЕР НА РЕЗЬБУ

SDS+



HiQ сталь Высококач. сталь



Артикул	Описание товара	Мини упак./Мастер упак.
9019-SDS-1/2-20UNF	1/2"	12/120
9019-SDS-M12X125	M12X1.25MM	12/120

НАБОРЫ ШАРОШЕК

НАБОРЫ ШАРОШЕК

Штифт диаметром 3 мм из усиленной, высокопрочной инструментальной стали обеспечивает высокое качество работы и имеет головку, покрытую алмазным напылением. Высокая производительность, плавность и точность хода, и исключительно долгий срок службы.



HiQ сталь Высококач. сталь



Артикул	Описание товара	Мини упак./Мастер упак.
9030-02-S1	20 шт	10/200
9030-02-S2	30 шт	20/100

НАСАДКИ ДЛЯ ГРАВЕРА

НАСАДКИ ДЛЯ ГРАВЕРА

Высококачественные материалы, длительный срок службы



HiQ сталь Высококач. сталь



Артикул	Описание товара	Мини упак./Мастер упак.
GM2316F-100	100 шт.	1/20
GM2316F-65	65шт.	1/20

СТЕРЖНИ ДЛЯ КЛЕЕВОГО ПИСТОЛЕТА

СТЕРЖНИ ДЛЯ КЛЕЕВОГО ПИСТОЛЕТА



■ Универсальные, прозрачные



Артикул	Описание товара	Мини упак./Мастер упак.
7010-05-061S	150x7мм, 6 шт в уп.	80/240
7010-05-12S	200x11,2мм, 12 шт в уп.	5/20
7010-05-52S	200x11,2мм, 52 шт (1кг) в уп.	20/20



СЛЕСАРНЫЙ
ИНСТРУМЕНТ

СТОЛЯРНЫЙ
ИНСТРУМЕНТ

ОТДЕЛОЧНЫЙ
ИНСТРУМЕНТ

САДОВЫЙ
ИНСТРУМЕНТ

КРЕПЕЖНЫЙ
ИНСТРУМЕНТ

РЕЖУЩИЙ
ИНСТРУМЕНТ

ИЗМЕРИТЕЛЬНЫЙ
ИНСТРУМЕНТ

ПРОЧИЙ
ИНСТРУМЕНТ

АКСЕССУАРЫ

АБРАЗИВНЫЕ
МАТЕРИАЛЫ И ИНСТРУМЕНТЫ

ЗАПЧАСТИ



АБРАЗИВНЫЕ МАТЕРИАЛЫ И ИНСТРУМЕНТЫ

Абразивный инструмент предназначен для механической обработки поверхностей различных материалов. Ассортимент абразивных инструментов **компании Sturm!** составляют круги, ленты, лепестковые диски и многое другое.

ШЛИФЛЕНТЫ

ШЛИФЛЕНТА



■ Высококачественный абразивный материал, резиноканевая основа. Высокая эффективность шлифования, долговечность. 10 шт в упаковке



КРУГИ АБРАЗИВНЫЕ

КРУГ АБРАЗИВНЫЙ



■ На ворсовой основе. Высококачественный абразивный материал. 10 шт в уп.



Артикул	Описание товара	Мини упак./Мастер упак.
9010-B75x457-040	75x457, зерно 040	5/50
9010-B75x457-060	75x457, зерно 060	5/50
9010-B75x457-080	75x457, зерно 080	5/50
9010-B75x457-100	75x457, зерно 100	5/50
9010-B75x457-120	75x457, зерно 120	5/50
9010-B75x457-150	75x457, зерно 150	5/50
9010-B76x533-040	76x533, зерно 040	5/50
9010-B76x533-060	76x533, зерно 060	5/50
9010-B76x533-080	76x533, зерно 080	5/50
9010-B76x533-100	76x533, зерно 100	5/50
9010-B76x533-120	76x533, зерно 120	5/50
9010-B76x533-150	76x533, зерно 150	5/50
9010-B76x533-180	76x533, зерно 180	5/50

Артикул	Описание товара	Мини упак./Мастер упак.
5220101	K40	1/100
5220102	K60	1/100
5220103	K80	1/100
5220104	K100	1/100
5220105	K120	1/100
5220106	K150	1/100
5220107	K180	1/100
5220108	K220	1/100

КРУГ АБРАЗИВНЫЙ



8 отв. 5 шт в уп. Высококачественный абразивный материал. Предназначен для шлиф.машин.



Артикул	Описание товара	Мини упак./Мастер упак.
9010-H125-040	125мм, зерно 040	40/320
9010-H125-060	125мм, зерно 060	40/320
9010-H125-080	125мм, зерно 080	40/320
9010-H125-100	125мм, зерно 100	40/320
9010-H125-120	125мм, зерно 120	40/320
9010-H125-150	125мм, зерно 150	40/320

НАСАДКИ ДЛЯ УШМ

ТАРЕЛКА ОПОРНАЯ ШЛИФОВАЛЬНАЯ



С липучей основой. Для крепления абразивных шлифовальных листов



Артикул	Описание товара	Мини упак./Мастер упак.
5280101	125 толщина 10 мм	25/100
5280102	125 толщина 2 мм	25/100

КОРЩЕТКИ

КОРЩЕТКА



С пластиковой рукояткой



Артикул	Описание товара	Мини упак./Мастер упак.
5230101	латунированная проволока	1/120

КОРЩЕТКА



Щетка чашка, витая латунированная проволока



Артикул	Описание товара	Мини упак./Мастер упак.
5240101	65мм	1/80
5240102	75мм	1/80
5240103	100мм	1/80

КОРЩЕТКА



Щетка чашка, пучки стальной проволоки



Артикул	Описание товара	Мини упак./Мастер упак.
5240201	65мм	1/100
5240202	75мм	1/100
5240203	100мм	1/100



СПЕШАРНЫЙ
ИНСТРУМЕНТ

СТОЛЯРНЫЙ
ИНСТРУМЕНТ

ОТДЕЛОЧНЫЙ
ИНСТРУМЕНТ

САДОВЫЙ
ИНСТРУМЕНТ

КРЕПЕЖНЫЙ
ИНСТРУМЕНТ

РЕЖУЩИЙ
ИНСТРУМЕНТ

ИЗМЕРИТЕЛЬНЫЙ
ИНСТРУМЕНТ

ПРОЧИЙ
ИНСТРУМЕНТ

АКСЕССУАРЫ

АБРАЗИВНЫЕ
МАТЕРИАЛЫ И ИНСТРУМЕНТЫ

ЗАПЧАСТИ

КОРЩЕТКА КОНУСНАЯ



■ Витая стальная проволока



Артикул	Описание товара	Мини упак./Мастер упак.
5240302	125мм	1/40

КОРЩЕТКА КОНУСНАЯ



■ Пучки стальной проволоки



Артикул	Описание товара	Мини упак./Мастер упак.
5240401	115мм	1/40
5240402	125мм	1/40
5240702	125мм	1/40

ЛЕПЕСТКОВЫЕ ДИСКИ



ЛЕПЕСТКОВЫЕ ДИСКИ

■ Оксид алюминия. Высокая производительность.



Артикул	Описание товара	Мини упак./Мастер упак.
9010-01-125-100	125x22 №100	10/200
9010-01-125-120	125x22 №120	10/200
9010-01-125-36	125x22 №36	10/200
9010-01-125-40	125x22 №40	10/200
9010-01-125-60	125x22 №60	10/200
9010-01-125-80	125x22 №80	10/200

ЗАПЧАСТИ

Современные реалии рынка таковы, что купить запчасти для электроинструмента не всегда легко и просто. У нас в наличии Вы сможете найти более 30 тысяч актуальных запчастей.

- Для строительного инструмента - перфораторы, дрели, шуруповерты, болгарки, шлифмашинки и другие;
 - Для деревообрабатывающих, сверлильных и точильных станков;
 - Для сварочного оборудования;
 - Запасные части для садовой техники и многое другое, необходимое для ремонта и обслуживания электроинструмента.
- Главное, что отличает нашу компанию от других – это постоянное наличие на складе всего ассортиментного ряда запасных запчастей от торговых марок Sturm, Енергомаш и BauMaster



ЗАПЧАСТИ ДЛЯ БЕНЗОТРИММЕРОВ

Сцепление



Артикул	Объем двигателя, см. куб	Диаметром штанги, мм	Кол-во зубов на хвостовике вала
BT89-CLT-33-26-7	33-56	26	7
BT89-CLT-33-26-9	33-56	26	9
BT89-CLT-33-28-7	33-56	28	7
BT89-CLT-33-28-9	33-56	28	9

Цилиндро-поршневая группа



Артикул	Объем двигателя, см. куб	Диаметром штанги, мм	Кол-во зубов на хвостовике вала
BT89-CPG-2	26	34	7
BT89-CPG-3	33	36	9
BT89-CPG-4	43	40	7
BT89-CPG-5	52	44	9

Карбюратор



Артикул	Объем двигателя, см. куб
BT89-CRB-26	26
BT89-CRB-33	33

Редуктор



Артикул	Диаметром штанги, мм	Кол-во зубов на хвостовике вала
BT89-RDK-26-7	26	7
BT89-RDK-26-9	26	9
BT89-RDK-28-7	28	7
BT89-RDK-28-9	28	9

СЛЕСАРНЫЙ ИНСТРУМЕНТ

СТОЛЯРНЫЙ ИНСТРУМЕНТ

ОТДЕЛОЧНЫЙ ИНСТРУМЕНТ

САДОВЫЙ ИНСТРУМЕНТ

КРЕПЕЖНЫЙ ИНСТРУМЕНТ

РЕЖУЩИЙ ИНСТРУМЕНТ

ИЗМЕРИТЕЛЬНЫЙ ИНСТРУМЕНТ

ПРОЧИЙ ИНСТРУМЕНТ

АКСЕССУАРЫ

АБРАЗИВНЫЕ МАТЕРИАЛЫ И ИНСТРУМЕНТ

ЗАПЧАСТИ

Стартер



Артикул	Объем двигателя, см. куб	Кол-во зацепов
BT89-STR-33-2S	33-56	2
BT89-STR-33E-4T	33-56	4

Вал приводной



Артикул	Длина, мм	Кол-во зубов на хвостовике вала	Диаметр вала, мм
BT89-SHF-1530-7T	1530	7	8
BT89-SHF-1530-9T	1530	9	8

Кожух защитный



Артикул	Диаметром штанги, мм
BT89-CVR-26	26

ПРИЖИМНЫЕ ГАЙКА / ФЛАНЦЫ

Внутренняя гайка для УШМ



Артикул	Размеры	Особенности
FI-AG 39*22*16	39*22*16	-
FI-AG 40*22*14	40*22*14	-
FI-AG 41*22*14	41*22*14	-
FI-AG 41*22*16	41*22*16	-
FI-AG 44*22*14	44*22*14	-
FI-AG 44*22*16	44*22*16	-
FI-AG 45*22*14	45*22*14	-
FI-AG 41*22*16	41*22*16	незакаленная

Внешняя гайка для УШМ



Артикул	Размеры	Особенности
FO-AG 41*22*M12	41*22*M12*30	-
FO-AG 39*22*M12	39*22*M12*30	-
FO-AG 40*22*M12	40*22*M12*30	-
FO-AG 44*22*M12	44*22*M12*35	-
FO-AG 45*22*M12	5*22*M12*35	незакаленная

ПОДШИПНИКИ

Подшипники открытые



Артикул	Описание
6000	6000 подшипник шариковый
6001	6001 подшипник шариковый
6002	6002 подшипник шариковый
6003	6003 Подшипник шариковый
6004	6004 подшипник шариковый
6005	6005 подшипник шариковый
609	609 подшипник шариковый
6200	6200 подшипник
6201	6201 подшипник шариковый
6202	6202 подшипник шариковый
6203	6203 подшипник шариковый
6204	6204 подшипник шариковый
6205	6205 подшипник шариковый
6206	6206 подшипник шариковый
6207	6207 подшипник шариковый
625	625 подшипник
626	626 подшипник шариковый
627	627 подшипник шариковый
628	628 подшипник шариковый
629	629 подшипник шариковый
6303	6303 подшипник
6907	6907 подшипник
699	699 подшипник

Подшипники закрытые

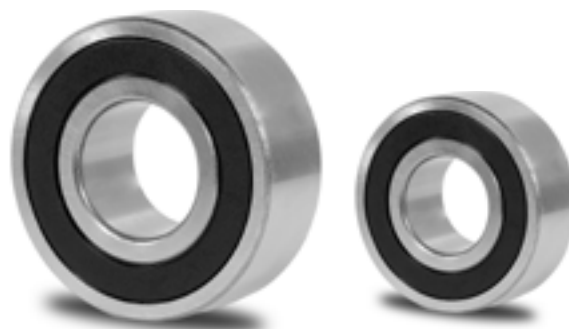

Артикул	Описание
6000-2RS	6000 2RS подшипник шариковый XBL (точность P6, вибрация V2)
6001-2RS	6001 2RS подшипник шариковый XBL (точность P6, вибрация V2)
6002-2RS	6002 2RS подшипник шариковый XBL (точность P6, вибрация V2)
6003-2RS	6003 2RS подшипник шариковый XBL (точность P6, вибрация V2)
6004-2RS	6004 2RS подшипник шариковый XBL (точность P6, вибрация V2)
6005-2RS	6005 2RS подшипник шариковый XBL (точность P6, вибрация V2)
6006-2RS	6006 2RS подшипник шариковый XBL (точность P6, вибрация V2)
606-2RS	606 2RS подшипник шариковый XBL (точность P6, вибрация V2)
607-2RS	607 2RS подшипник шариковый XBL (точность P6, вибрация V2)
608-2RS	608 2RS подшипник шариковый XBL (точность P6, вибрация V2)
609-2RS	609 2RS подшипник шариковый XBL (точность P6, вибрация V2)
6200-2RS	6200 2RS подшипник шариковый XBL (точность P6, вибрация V2)
6201-2RS	6201 2RS подшипник шариковый XBL (точность P6, вибрация V2)
6202-2RS	6202 2RS подшипник шариковый XBL (точность P6, вибрация V2)
6203-2RS	6203 2RS подшипник шариковый XBL (точность P6, вибрация V2)
6204-2RS	6204 2RS подшипник шариковый XBL (точность P6, вибрация V2)
6206-2RS	6206 2RS подшипник шариковый DUF (точность P6, вибрация V2)
625-2RS	625 2RS подшипник шариковый XBL (точность P6, вибрация V2)
626-2RS	626 2RS подшипник шариковый XBL (точность P6, вибрация V2)
6301-2RS	6301 2RS подшипник шариковый DUF (точность P6, вибрация V2)
6302-2RS	6302 2RS подшипник шариковый XBL (точность P6, вибрация V2)
6303-2RS	6303 2RS подшипник шариковый (точность P6, вибрация V2)
6304-2RS	6304 2RS подшипник шариковый (точность P6, вибрация V2)
6900-2RS	6900 2RS подшипник шариковый (точность P6, вибрация V2)
6902-2RS	6902 2RS подшипник шариковый (точность P6, вибрация V2)
6907-2RS	6907 2RS подшипник шариковый (точность P6, вибрация V2)



СЛЕСАРНЫЙ
ИНСТРУМЕНТ



СТОЛЯРНЫЙ
ИНСТРУМЕНТ



ОТДЕЛОЧНЫЙ
ИНСТРУМЕНТ



САДОВЫЙ
ИНСТРУМЕНТ



КРЕПЕЖНЫЙ
ИНСТРУМЕНТ



РЕЖУЩИЙ
ИНСТРУМЕНТ



ИЗМЕРИТЕЛЬНЫЙ
ИНСТРУМЕНТ



ПРОЧИЙ
ИНСТРУМЕНТ



АКСЕССУАРЫ



АБРАЗИВНЫЕ
МАТЕРИАЛЫ И ИНСТРУМЕНТ



ЗАПЧАСТИ

Подшипники игольчатые



Артикул	Описание
НК0608	НК0608 подшипник игольчатый
НК0609	НК0609 подшипник игольчатый
НК0709	НК0709 подшипник игольчатый
НК0808	НК0808 подшипник игольчатый
НК0810	НК0810 подшипник игольчатый
НК081410	НК081410 подшипник игольчатый
НК0908	НК0908 подшипник игольчатый
НК0910	НК0910 Игольчатый подшипник
НК1010	НК1010 подшипник игольчатый
НК1012	НК1012 подшипник игольчатый
НК101410	НК101410 подшипник игольчатый
НК101610	НК101610 подшипник игольчатый
НК101612	НК101612 подшипник игольчатый
НК101613	НК101613 подшипник игольчатый
НК1210	НК1210 подшипник игольчатый
НК1212	НК1212 подшипник игольчатый
НК121810	НК121810 подшипник игольчатый
НК121812	НК121812 подшипник игольчатый
НК1514	НК1514 подшипник игольчатый
НК152012	НК152012 подшипник НК152012
НК1612	НК1612 подшипник игольчатый
НК1816	НК1816 подшипник игольчатый
НК2510	НК2510 подшипник игольчатый

Артикул	Описание
НК2512	НК2512 подшипник игольчатый
НК3012	НК3012 подшипник НК3012
K10x13x10TN	K10x13x10TN подшипник игольчатый мет.cep.
K10x13x13TN	K10x13x13TN подшипник игольчатый мет.cep.
K10x14x13TN	K10x14x13TN подшипник игольчатый мет.cep.
K10x14x15TN	K10x14x15TN подшипник игольчатый мет.cep.
K12x15x13TN	K12x15x13TN подшипник игольчатый мет.cep.
K12x15x14TN	K12x15x14TN подшипник игольчатый мет.cep.
K15x17x17	K15x17x17 подшипник игольчатый пласт.cep.
K15x22x16TN	K15x22x16TN подшипник игольчатый мет.cep.
K16x20x13	K16x20x13 подшипник игольчатый пласт.cep.
K6x10x13	K6x10x13 подшипник игольчатый пласт.cep.
K6x10x15	K6x10x15 подшипник игольчатый пласт.cep.
K6x8x13	K6x8x13 подшипник игольчатый пласт.cep.
K7x10x8TN	K7x10x8TN подшипник игольчатый мет.cep.
K7x9x15	K7x9x15 подшипник игольчатый пласт.cep.
K8x11x10TN	K8x11x10TN подшипник игольчатый мет.cep.
K8x12x10TN	K8x12x10TN подшипник игольчатый мет.cep.
K9x12x13TN	K9x12x13TN подшипник игольчатый мет.cep.
NK1412	NK1412 подшипник игольчатый
NK1416	NK1416 подшипник игольчатый
NK1716	NK1716 подшипник игольчатый

СЛЕСАРНЫЙ ИНСТРУМЕНТ

СТОЛЯРНЫЙ ИНСТРУМЕНТ

ОТДЕЛОЧНЫЙ ИНСТРУМЕНТ

САДОВЫЙ ИНСТРУМЕНТ

КРЕПЕЖНЫЙ ИНСТРУМЕНТ

РЕЖУЩИЙ ИНСТРУМЕНТ

ИЗМЕРИТЕЛЬНЫЙ ИНСТРУМЕНТ

ПРОЧИЙ ИНСТРУМЕНТ

АКСЕССУАРЫ

АБРАЗИВНЫЕ МАТЕРИАЛЫ И ИНСТРУМЕНТ

ЗАПЧАСТИ